

# ATX™ Série PRE Fiches et Prises 16 Amps

## Sécurité augmentée

ATEX/IECEx : Zones 1 et 2 – 21 et 22

### Applications

- Les fiches et les prises sont utilisées pour alimenter des équipements électriques mobiles ou fixes comme :
  - Systèmes d'éclairage
  - Groupes convertisseurs
  - Systèmes de chauffage
  - Moteurs
  - Appareils de climatisation
  - Compresseurs
  - Pompes
- Pour une utilisation dans des atmosphères corrosives et installation en zone 1 et 2 – 21 et 22 dans l'industrie pétrochimique et gazière, en particulier dans :
  - Raffineries
  - Usines chimiques et pétrochimiques
  - Oléoducs et gazoducs
  - Quais de chargement
  - Installations de forage onshore et offshore
  - Unités de liquéfaction de gaz naturel (GNL)
  - Stations de compression de gaz

### Caractéristiques techniques

- Les fiches et les prises sont équipées d'un système avec un mécanisme de séparation sécurisé pour assurer une protection maximum en zone à risque :
  - La séparation des contacts s'effectue dans une chambre antidéflagrante
  - La coupure automatique de chaque phase est contenue dans une seconde chambre antidéflagrante.
- La tenue aux intensités de court-circuit est de 20 kA, alors que la norme est de 10 kA.
- L'identification des tensions est facilitée par un code couleur.
- Les socles sont munis d'un détrompeur acceptant uniquement les fiches ATX (les autres fiches ne pouvant pas être insérées).
- Température de fonctionnement -20 °C à +55 °C (-4 °F à +131 °F).

### Matériaux standard

- Socles muraux pour 2P, 2P+T, 3P : haute résistance mécanique en polycarbonate.
- Socles muraux pour 3P+T, 3P+N+T : haute résistance mécanique en polyester renforcé de fibre de verre.
- Fiche, prise mobile et socle encastrable : polyamide.

### ATEX/IECEx

- Type certifié : PCX (Prises, fiches murales et mobiles)
  - Gaz : Zones 1 et 2
    - Conformité ATEX 2014/34/UE : Ⓢ II 2 G
    - Type de Protection : Ex de IIC
    - Classe de Température : T6 pour Ta ≤ +40 °C (+104 °F) et T5 pour +55 °C (+131 °F)
  - Poussières : Zones 21 et 22
    - Conformité ATEX 2014/34/UE : Ⓢ II 2 D
    - Type de Protection : Ex tD A21
    - Température de Surface : T68 °C (T154 °F)
  - Température ambiante : -20 °C ≤ Ta ≤ +55 °C (-4 °F ≤ Ta ≤ 131 °F)
  - Indice de Protection suivant EN/IEC 60529 : IP66
  - Certificat ATEX : LCIE 02 ATEX 6068
  - Certificat IECEx : IECEx LCI 04.0014



Socles muraux

### Données techniques

#### Pouvoir de coupure

	4 kW – 220 V
AC3	4,3 kW – 240 V
	7,5 kW – 380 V
	8,2 kW – 415 V
ICC	20 kA

- Type certifié : PCX/EN (Socles encastrables)
  - Gaz : Zones 1 et 2
    - Conformité ATEX 2014/34/UE : Ⓢ II 2 G
    - Type de Protection : Ex de IIC
    - Classe de Température : T6 pour Ta ≤ +40 °C (+104 °F) et T5 pour +55 °C (+131 °F)
  - Poussières : Zones 21 et 22
    - Conformité ATEX 2014/34/UE : Ⓢ II 2 D
    - Type de Protection : Ex tD A21
    - Température de surface : T68 °C (T154 °F)
  - Température ambiante : -20 °C ≤ Ta ≤ +55 °C (-4 °F ≤ Ta ≤ 131 °F)
  - Indice de Protection suivant EN/IEC 60529 : IP66
  - Certificat ATEX : LCIE 02 ATEX 0001U
  - Certificat IECEx : IECEx LCI 07.0012U

### Certifications INMETRO

- Type certifié : PCX (prises, fiches murales et mobiles)
  - Certificat Inmetro : BVC 11.0639/04
- Type certifié : PCX/EN (socles muraux)
  - Certificat Inmetro : BVC11.0598-U/04

# ATX™ Série PRE Fiches et Prises 16 Amps

Sécurité augmentée

ATEX/IECEX : Zones 1 et 2 – 21 et 22



**Socles muraux**

- 3 entrées taraudées M20 (1 sur la partie supérieure et 2 sur la partie inférieure).
- Fourni avec 1 entrée de câble M20 – Ø 5,5 à Ø 14 mm (Ø 0,19 à Ø 0,55") et 2 bouchons obturateurs M20.
- Raccordement par borne 2 x 4 mm<sup>2</sup>. Peut être câblé en passage.
- Equipé de 3 bornes de terre reliées entre elles.



**Fiche**

- Une entrée de câble Ø 6,5 à Ø 14,5 mm (Ø 0,25 to Ø 0,57").
- Raccordement par bornes 2,5 mm<sup>2</sup>.



**Prise mobile**

- Une entrée de câble Ø 6,5 à Ø 14,5 mm (Ø 0,25 to Ø 0,57").
- Raccordement par bornes 4 mm<sup>2</sup>.



**Socle encastrable**

- Raccordement par bornes 4 mm<sup>2</sup>.

## Codification des références catalogue — Fiches et prises

**PRE**  
Série PRE  
Zones 1, 2, 21 et 22  
Certifié ATEX/IECEX

**2**  
Brochage :  
2 - 2P  
3 - 2P+T  
4 - 3P+T  
5 - 3P+N+T  
6 - 3P

**16**  
Intensité :  
16 - 16A

**R**  
Équipement :  
P - Fiche  
R - Socle (Montage mural)  
M - Prise mobile  
F - Socle encastrable

**P**  
Tensions :  
P - 20 - 25 Vca 50/60 Hz  
W1 - 20 - 50 Vcc  
W - 40 - 50 Vca 50/60 Hz  
Y - 100 - 130 Vca 50/60 Hz  
B - 200 - 250 Vca 50/60 Hz  
R - 380 - 415 Vca 50/60 Hz  
N - 480 - 500 Vca 50/60 Hz  
G - 50 - 500 Vca 300 to 500 Hz

### TBT : très basse tension

Violet (P)	Blanc (W1)	Blanc (W)
20/25 Vca	20/50 Vcc	40/50 Vca







### BT : basse tension

Jaune (Y)	Bleu (B)	Rouge (R)	Noir (N)	Vert (G)
100/130 Vca	200/250 Vca	380/415 Vca	480/500 Vca	50/500 Vca (300 to 500 Hz)

# ATX™ Série PRE Fiches et Prises 16 Amps

Sécurité augmentée



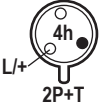
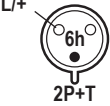

ATEX/IECEx : Zones 1 et 2 – 21 et 22

Équipement	Brochage	Poids kg (lb)	Volume dm <sup>3</sup> (in <sup>3</sup> )	Référence catalogue
<b>Très basse tension : TBT</b>				
<b>20/25 Vca 50/60 Hz — Violet</b>				
Socle mural		0,6 (1,3)	3,8 (231,89)	PRE216RP
Fiche		0,2 (0,4)	0,6 (361,6)	PRE216PP
Prise mobile		0,4 (0,9)	1,3 (79,33)	PRE216MP
Socle encastrable		0,2 (0,4)	1,3 (79,33)	PRE216FP
Socle mural		0,6 (1,3)	3,8 (231,89)	PRE316RP
Fiche		0,2 (0,4)	0,6 (36,61)	PRE316PP
Prise mobile		0,4 (0,9)	1,3 (79,33)	PRE316MP
Socle encastrable		0,2 (0,4)	1,3 (79,33)	PRE316FP
Socle mural		0,6 (1,3)	3,8 (231,89)	PRE616RP
Fiche		0,2 (0,4)	0,6 (36,61)	PRE616PP
Prise mobile		0,4 (0,9)	1,3 (79,33)	PRE616MP
Socle encastrable		0,2 (0,4)	1,3 (79,33)	PRE616FP
<b>20/50 Vcc — Blanc</b>				
Socle mural		0,6 (1,3)	3,8 (231,89)	PRE216RW1
Fiche		0,2 (0,4)	0,6 (36,61)	PRE216PW1
Prise mobile		0,4 (0,9)	1,3 (79,33)	PRE216MW1
Socle encastrable		0,2 (0,4)	1,3 (79,33)	PRE216FW1
<b>40/50 Vca 50/60 Hz — Blanc</b>				
Socle mural		0,6 (1,3)	3,8 (231,89)	PRE216RW
Fiche		0,2 (0,4)	0,6 (36,61)	PRE216PW
Prise mobile		0,4 (0,9)	1,3 (79,33)	PRE216MW
Socle encastrable		0,2 (0,4)	1,3 (79,33)	PRE216FW
Socle mural		0,6 (1,3)	3,8 (231,89)	PRE616RW
Fiche		0,2 (0,4)	0,6 (36,61)	PRE616PW
Prise mobile		0,4 (0,9)	1,3 (79,33)	PRE616MW
Socle encastrable		0,2 (0,4)	1,3 (79,33)	PRE616FW
<b>Basse tension : BT</b>				
<b>100/130 Vca 50/60 Hz — Jaune</b>				
Socle mural		0,6 (1,3)	3,8 (231,89)	PRE316RY
Fiche		0,2 (0,4)	0,6 (36,61)	PRE316PY
Prise mobile		0,4 (0,9)	1,3 (79,33)	PRE316MY
Socle encastrable		0,2 (0,4)	1,3 (79,33)	PRE316FY
<b>200/250 Vca 50/60 Hz — Bleu</b>				
Socle mural		0,6 (1,3)	3,8 (231,89)	PRE316RB
Fiche		0,2 (0,4)	0,6 (36,61)	PRE316PB
Prise mobile		0,4 (0,9)	1,3 (79,33)	PRE316MB
Socle encastrable		0,2 (0,4)	1,3 (79,33)	PRE316FB

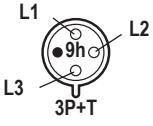

# ATX™ Série PRE Fiches et Prises 16 Amps

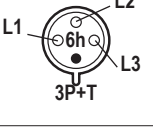
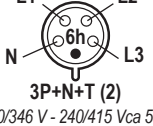
Sécurité augmentée

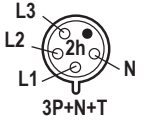
ATEX/IECEx : Zones 1 et 2 – 21 et 22

Équipement	Brochage	Poids kg (lb)	Volume dm <sup>3</sup> (in <sup>3</sup> )	Référence catalogue
<b>Basse tension : BT</b>				
<b>200/250 Vca 50/60 Hz — Bleu</b>				
Socle mural		1,5 (3,3)	4,7 (286,81)	PRE416RB
Fiche		0,6 (1,3)	0,6 (361,6)	PRE416PB
Prise mobile		0,6 (1,3)	4,0 (244,09)	PRE416MB
Socle encastrable		0,2 (0,4)	1,3 (79,33)	PRE416FB
Socle mural		1,6 (3,5)	4,7 (286,81)	PRE516RB
Fiche		0,3 (0,7)	1,3 (79,33)	PRE516PB
Prise mobile		0,6 (1,3)	4,0 (244,09)	PRE516MB
Socle encastrable	(1) 120/208 V - 144/250 Vca 50/60 Hz	0,2 (0,4)	1,3 (79,33)	PRE516FB
<b>380/415 Vca 50/60 Hz — Rouge</b>				
Socle mural		1,5 (3,3)	4,7 (286,81)	PRE416RR
Fiche		0,2 (0,4)	0,6 (361,6)	PRE416PR
Prise mobile		0,6 (1,3)	4,0 (244,09)	PRE416MR
Socle encastrable		0,3 (0,7)	1,3 (79,33)	PRE416FR
Socle mural		1,6 (3,5)	4,7 (286,81)	PRE516RR
Fiche		0,3 (0,7)	1,3 (79,33)	PRE516PR
Prise mobile		0,6 (1,3)	4,0 (244,09)	PRE516MR
Socle encastrable	(2) 200/346 V - 240/415 Vca 50/60 Hz	0,3 (0,7)	1,3 (79,33)	PRE516FR
<b>480/500 Vca 50/60 Hz — Noir</b>				
Socle mural		1,5 (3,3)	4,7 (286,81)	PRE416RN
Fiche		0,2 (0,4)	0,6 (361,6)	PRE416PN
Prise mobile		0,6 (1,3)	4,0 (244,09)	PRE416MN
Socle encastrable		0,3 (0,7)	1,3 (79,33)	PRE416FN
<b>50/500 Vca 300/500 Hz — Vert</b>				
Socle mural		1,6 (3,5)	4,7 (286,81)	PRE516RG
Fiche		0,2 (0,4)	0,6 (361,6)	PRE516PG
Prise mobile		0,6 (1,3)	4,0 (244,09)	PRE516MG
Socle encastrable		0,3 (0,7)	1,3 (79,33)	PRE516FG

## Accessoires

Description	Référence catalogue
 <p>Borne de terre traversante M5 avec joint en néoprène noir et un conducteur de terre Vert/Jaune, 300 mm (11,8") de longueur Certification type BVE : Exe - IP66 - 03ATEX 0011 U - IECEx LCI 04,0027U</p>	PREESTM20
 <p>Adaptateur de continuité de masse M20 avec joint en néoprène noir et un conducteur de terre Vert/Jaune, 300 mm (11,8") de longueur Certification type ACC : Exe - IP66 - 03ATEX 0020 U</p>	PREECAM20

# ATX™ Série PRE Fiches et Prises 16 Amps

Sécurité augmentée

ATEX/IECEx : Zones 1 et 2 – 21 et 22

Fiches et Prises

## Dimensions en Millimètres (pouces)

### Versions 16A — 2P — 2P+T — 3P

#### Socle mural

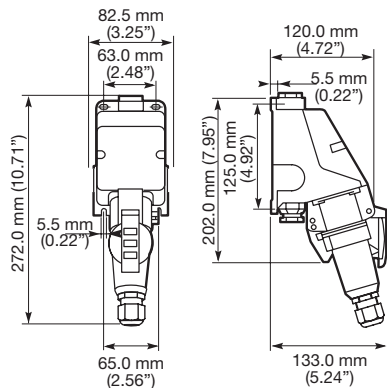

#### Fiche

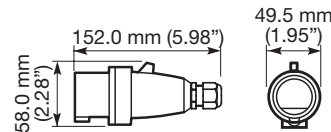

#### Prises mobiles

Montage possible sur panneau d'épaisseur 3,0 mm (1,12\"/>

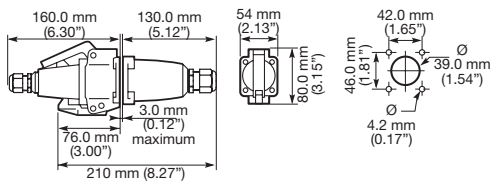

#### Socle encastrables

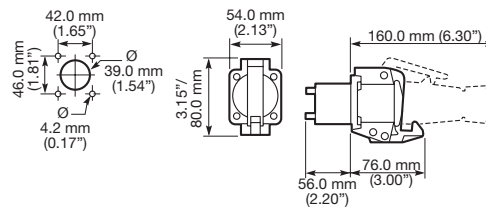

### Versions 16A — 3P+T — 3P+N+T

#### Socle mural

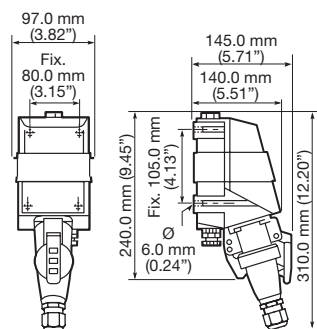

#### Fiche

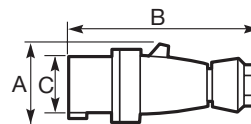

	Dimensions en Millimètres (pouces)		
	A	B	C
3 P + T	66,0 (2,60)	154,0 (6,06)	55,5 (2,19)
3 P + N + T	73,0 (2,87)	166,0 (6,54)	62,0 (2,44)

#### Prises mobiles

Montage possible sur panneau d'épaisseur 3,0 mm (1,12\"/>

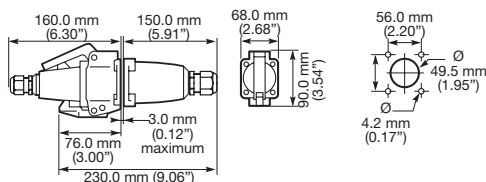

#### Socle encastrables

