



Guide des tableaux tertiaires tarif jaune

Solutions d'optimisation

Mai 2026

se.com/fr

Schneider
Electric



Sommaire

- 4** La filiation au service de l'optimisation
Architecture type pour les installations électriques tarif jaune (puissance surveillée)
Panorama des offres tertiaires
- 10** Concevoir des tableaux optimisés en 5 étapes
- 12** Panorama des composants
- 14** Étape 1 : choix de l'appareil d'arrivée
Déterminez les protections optimisées par filiation pour vos TGBT...
- 15** Étape 2 : choix des "têtes de groupes" et des "départs"
Quelle protection pour les "têtes de groupes" et des "départs" ?
- 16** Étape 3 : choix de l'architecture de mesure et de communication
La mesure dans les tableaux pour quels besoins ?
- 18** Étape 4 : choix de la répartition
- 20** Étape 5 : choix de l'enveloppe
- 22** Solution optimisée avec la technique de filiation
TGBT tarif jaune 100 A
TGBT tarif jaune 160 A
TGBT tarif jaune 250 A
TGBT tarif jaune 400 A
Tableau divisionnaire $\leq 4,5$ kA
Tableau divisionnaire ≤ 6 kA
Tableau divisionnaire ≤ 10 kA
- 30** Des outils pour vous aider au quotidien
- 31** Les références
Étape 1 : appareil d'arrivée
Étape 2 : protections des "têtes de groupes"
Étape 2 : protections des "départs"
Étape 3 : mesure
Étape 4 : répartition
Étape 5 : enveloppe
Protection foudre



Pour garantir un maximum de fiabilité et de performance aux installations électriques, les tableaux basse tension installés dans les bâtiments tertiaires doivent intégrer des solutions **éprouvées** pour leur **simplicité** et leur **efficacité**.

Tout en confirmant sa parfaite maîtrise de la **filiation** - cette méthode permet de répondre au juste besoin tout en **optimisant les coûts** des tableaux tertiaires - Schneider Electric développe des solutions **originales** et **efficaces** contribuant à l'optimisation de l'exploitation des bâtiments.



Pour être certain de toujours avoir à disposition la dernière version de ce guide :

[Consulter](#)

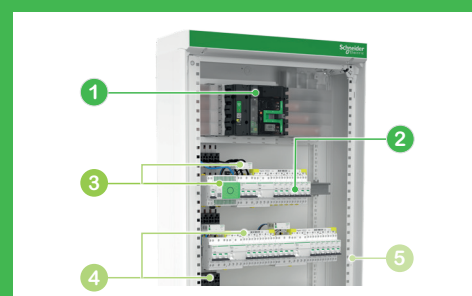

Découvrez notre page web dédiée aux offres tertiaires : accompagnement pas à pas, outils et liens utiles.



[Consulter la page](#)



Nouveautés 2026



Disjoncteurs différentiels Acti9 iDDm40

La protection différentielle encore plus simple jusqu'à 32 A



Le disjoncteur différentiel en 18 mm de large



iDDm40 équipé de son volet d'arrivée

Deux appareils en un dans 18 mm

- Protections magnéto-thermique et différentielle intégrées dans un seul appareil.

Deux capacités de coupure (courbe C)



- iDDm40K : pouvoir de coupure 4500 A
- iDDm40T : pouvoir de coupure 6000 A

Une gamme de 10 à 32 A

Une protection complète

- Protection différentielle :
 - protection des personnes contre les chocs électriques par contact direct (30 mA),
 - protection des personnes contre les chocs électriques par contact indirect,
 - protection des installations contre les risques d'incendie.
- Protection des circuits :
 - protection des circuits contre les courants de court-circuit,
 - protection des circuits contre les courants de surcharge,
 - sectionnement.

Protection différentielle classique ou super immunisée

- 30 mA et 300 mA (AC )
- 30 mA (A-SI )

> Sélecteur de produits



Disjoncteurs
et appareillages modulaires
Choisissez le produit adapté à
vos besoins en quelques clics

[Accédez au sélecteur](#)

Gagnez jusqu'à 30 % de place dans vos tableaux !

18 mm de large pour augmenter la densité de protections "tête de groupe" et "départs" de chaque tableau.

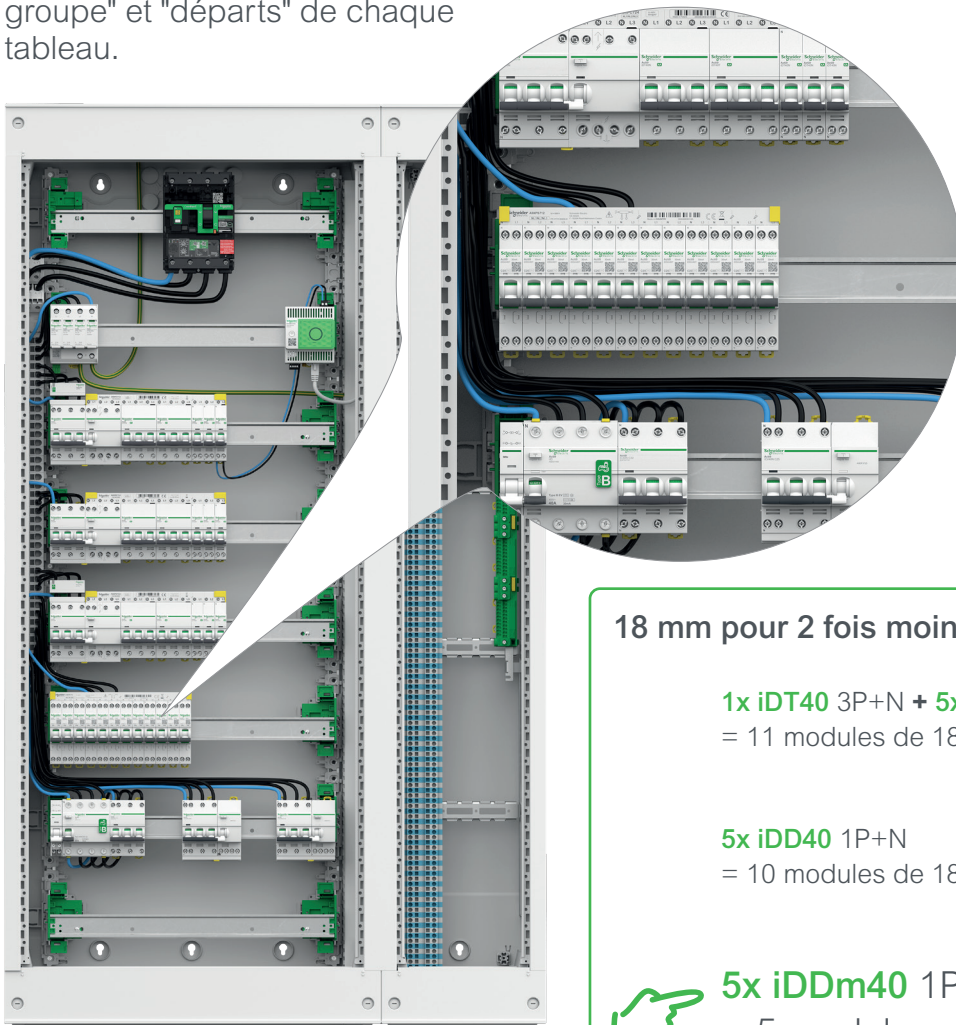

18 mm pour 2 fois moins de place !

1x iDT40 3P+N + 5x iDT40 1P+N
= 11 modules de 18 mm



5x iDD40 1P+N
= 10 modules de 18 mm



5x iDDm40 1P+N
= 5 modules de 18 mm



(1) Exemple de gain de place.

La filiation au service de l'optimisation

La mise en œuvre du principe de filiation en aval d'un disjoncteur limiteur permet de choisir des disjoncteurs de moindre capacité afin d'obtenir un avantage économique immédiat.



Nota : tableau hors tension.

Les solutions d'optimisation proposées par Schneider Electric contribuent pleinement à la réalisation de tableaux tertiaires performants, garantissant la sécurité des biens et des personnes, ainsi que la disponibilité de l'énergie.

Elles présentent un avantage supplémentaire : un ratio technico-économique parfaitement calibré pour les besoins de ce type d'installation.

L'exploitation de la capacité de limitation des disjoncteurs Schneider Electric permet de mettre en œuvre le principe de filiation.

La limitation est une technique qui permet au disjoncteur de réduire fortement les courants de court-circuit. Elle s'appuie sur :

- la coupure roto-active et la coupure réflexe des disjoncteurs ComPacT NSX et ComPacT NSXm,
- la rapidité de déclenchement des disjoncteurs modulaires Acti9 iC60, iDT40, iDD40, etc., permettant de garantir des coordinations de protection maximales.

En procurant un pouvoir de coupure "renforcé" aux disjoncteurs placés en aval d'un disjoncteur limiteur, la limitation du courant de court-circuit est à la base du principe de filiation.

De plus, la limitation contribue également à la longévité des installations électriques grâce à l'atténuation des effets néfastes des courts-circuits sur l'installation (effets électromagnétiques, thermiques et mécaniques).

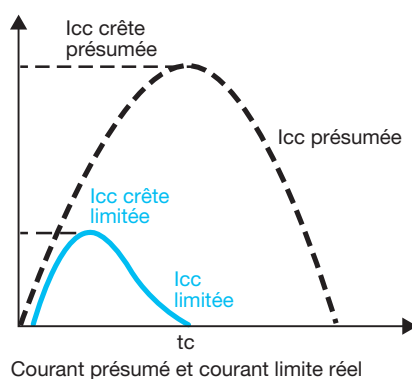

Les + de la filiation

Fiables, simples à mettre en œuvre et performantes, ces solutions répondent au juste besoin et permettent d'économiser jusqu'à 30 % du coût des protections d'un tableau selon sa configuration.

Architecture type pour les installations électriques tarif jaune (puissance surveillée)

Tableau Général Basse Tension (TGBT)

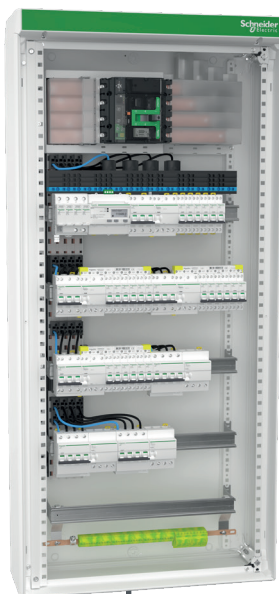

Tableaux Divisionnaires (TD)



Tableau divisionnaire n°1



Tableau divisionnaire n°2

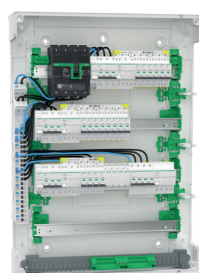

Tableau divisionnaire n°3

- Appareil d'arrivée
- Disjoncteur "tête de groupe"
- Disjoncteur "départ"
- Disjoncteur "départ direct"

Exemple de schéma type de TGBT

TGBT

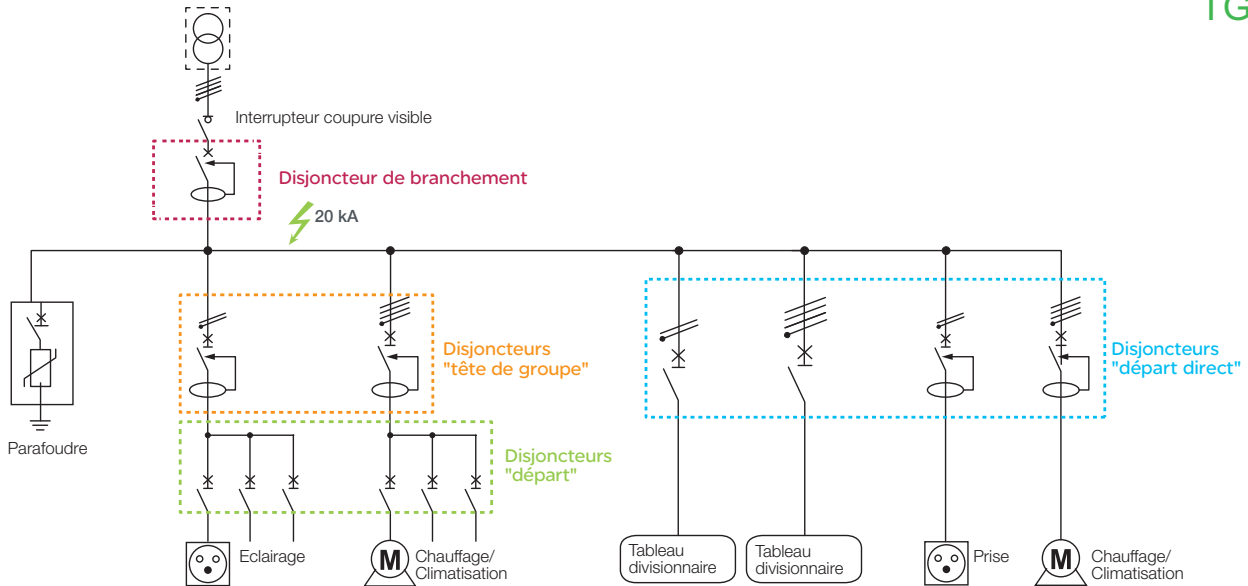

Exemple de schéma type de TD

TD

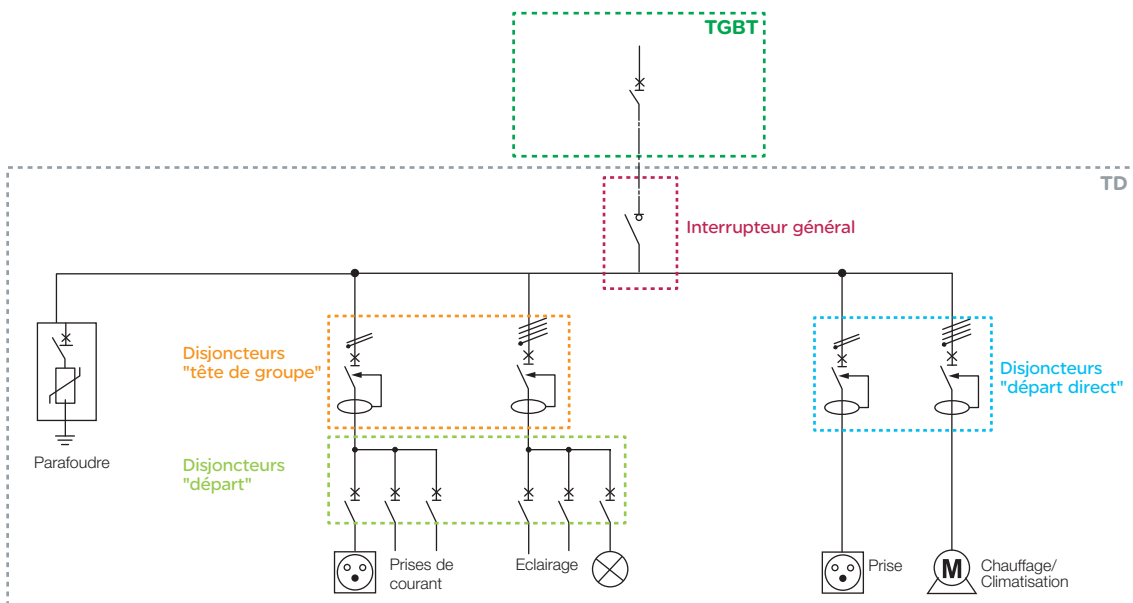

Panorama des offres tertiaires

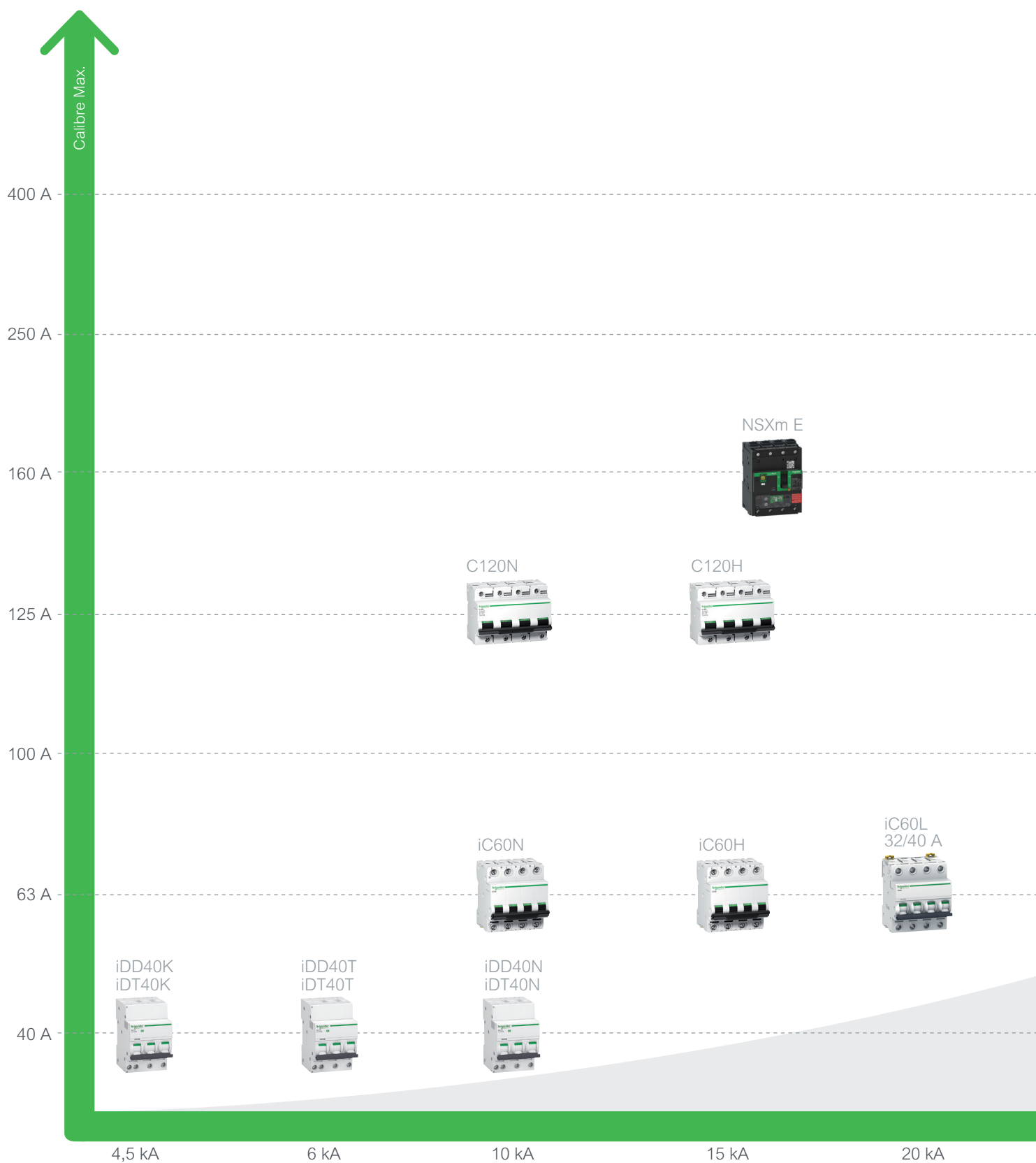

NSX400F



NSX250B



NSX250F



NSXm B



NSX160B



NSX160F



NSXm B



NSXm B



NSX100B



NSX100F



iC60L
6 à 25 A



25 kA

36 kA

Pouvoir de coupure



Concevoir des tableaux optimisés en 5 étapes

Des tableaux pour répondre au juste besoin des bâtiments tertiaires

Comment concevoir de façon simple et rapide les tableaux de distribution électrique pour un coût optimisé ?

En raisonnant en **5 étapes** pour le dimensionnement des équipements et en proposant des produits qui répondent au juste besoin.

La méthode proposée permet :

- de définir et de choisir les produits techniquement **les mieux adaptés**, étape par étape,
- d'identifier les offres qui permettent d'optimiser les tableaux en jouant sur le **ratio technico-économique** et le **temps d'installation**.

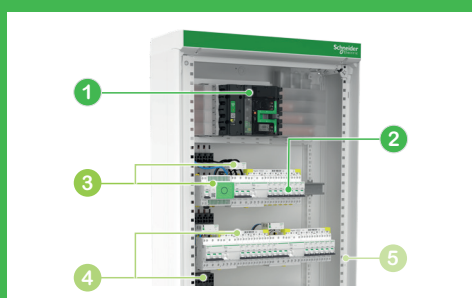

Découvrez notre page web dédiée aux offres tertiaires : accompagnement pas à pas, outils et liens utiles.



[Consulter la page](#)

Les 5 étapes clés de la conception de tableaux électriques :

Étapes

1

Choix de :

appareil d'arrivée

Étape

2

Choix de :

protections des "têtes de groupe" et des "départs"

Étape

3

Choix de :

mesure et communication

Étape

4

Choix de :

répartition

Étape

5

Choix de :

enveloppe

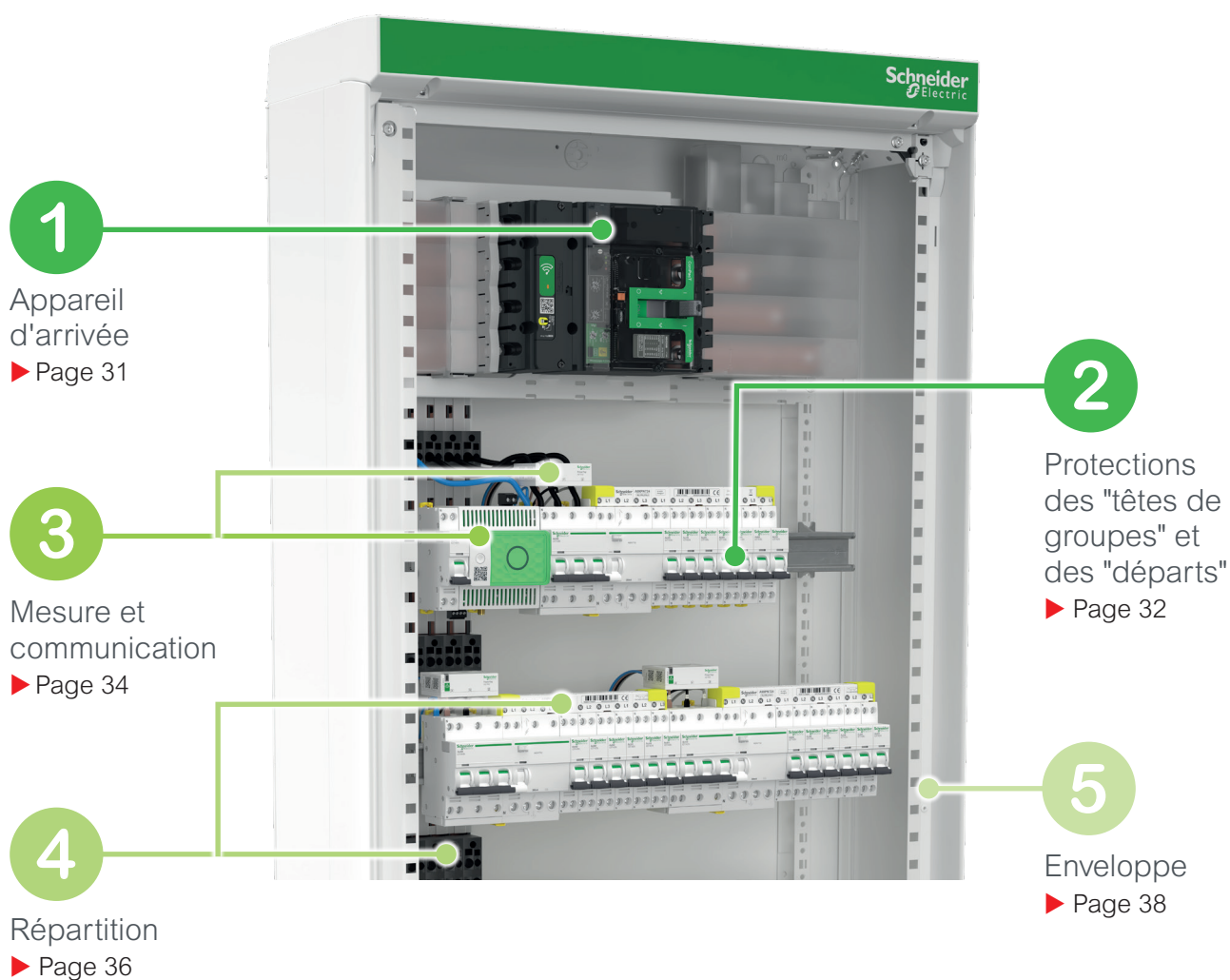

Panorama des composants

La conception de tableaux électriques en 5 étapes

1
Appareil d'arrivée
+
Protection foudre

Tableau Général Basse Tension (TGBT) avec disjoncteur de branchement intégré



Interrupteur ComPacT INV250 ⁽¹⁾



Disjoncteur ComPacT NSX AB

Tableau Général Basse Tension (TGBT) sans disjoncteur de branchement (logette)



Interrupteur ComPacT INS250 ⁽²⁾
≤ 400 A



Interrupteur ComPacT NSX-NA
≤ 400 A



Interrupteur ComPacT NSXm-NA
≤ 160 A

Tableaux divisionnaires (TD)



Interrupteur ComPacT NSXm-NA
≤ 160 A



Interrupteur Acti9 iSW-NA
≤ 100 A



Interrupteur ComPacT INS160 ⁽²⁾
≤ 160 A

(1) Appareil d'arrivée éventuellement fourni par le gestionnaire d'énergie.
(2) Non compatible avec un arrêt d'urgence.

2
Protection des "têtes de groupe"

Calibres ≤ 32 A



Disjoncteur différentiel iDDm40T

Calibres ≤ 40 A



Disjoncteur différentiel iDD40N "têtes de groupes"



Disjoncteur iDT40N

+



Bloc différentiel Vigi iDT40 "têtes de groupes"

Calibres ≤ 63 A



Disjoncteur iC60N (4P)

+



Bloc différentiel Vigi iC60 (4P)

Calibres ≤ 125 A



Disjoncteur C120N (4P)

+



Bloc différentiel Vigi C120 (4P)

3
Mesure

Mesure sans fil



Capteurs d'énergie sans fil PowerTag



Capteur d'énergie sans fil PowerTag NSX

Mesure (appareils sur rail DIN)



Compteurs d'énergie iEM

2

Protection des "départs"

Disjoncteurs pour "départs directs"



Disjoncteur différentiel iDD40N "départ"

Disjoncteurs pour départs protégés par une "tête de groupe"



Disjoncteur iDT40K



Disjoncteur iDT40N

Contrôle-commande



Contacteur iCT



Télérupteur iTL

4

Accessoires de répartition

Distribution verticale

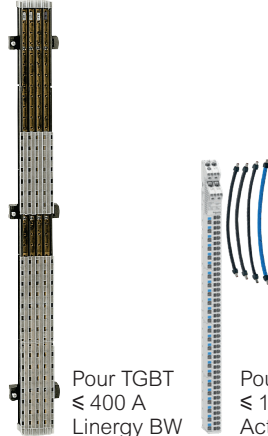

Pour TGBT
≤ 400 A
Linery BW

Pour TD
≤ 160 A
Acti9 VDIS

Répartition centralisée



≤ 250 A
Linery DS

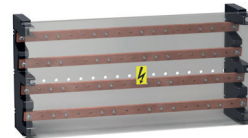

≤ 400 A
Linery BS

Répartition sur rangées



≤ 200 A
Linery FM

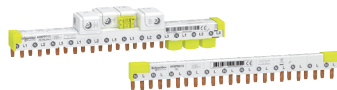

Peignes iDT40 au pas de 9 mm

Linery, bornes et collecteurs de terre



2,5 à 6 mm²
Linery TB



0,18 à 150 mm²
Linery TR

5

Mise en enveloppe

Tableau Général Basse Tension (TGBT)



PrismaSeT G

- Coffrets et armoires métalliques.
- Pour produits sur platine et modulaires jusqu'à 400 A.



PrismaSeT G Pack 250

- Coffrets et armoires métalliques.
- Pour produits sur platine et modulaires jusqu'à 250 A.

Tableaux divisionnaires (TD)

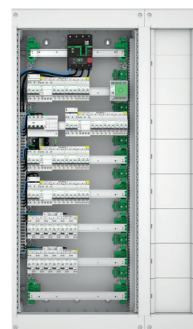

PrismaSeT S

- Coffrets plastiques et métalliques ≤ 160 A.
- 4 à 8 rangées utiles.



PrismaSeT XS

- Coffrets plastiques ≤ 125 A.
- 1 à 6 rangées utiles.



Communication

Interfaces de communication



EcoStruxure Panel Server

Étape 1 : choix de l'appareil d'arrivée

Déterminez les protections optimisées par filiation pour vos TGBT...



Les + de la filiation

- solution plus économique,
- choix des protections simplifié par la mise en œuvre de disjoncteurs aux performances standards.

- Tableaux pour installations électriques tarif jaune (puissance surveillée).
- 100 A - 160 A - 250 A - 400 A
- Schéma des liaisons à la terre : TT
- Icc maximale : 20 kA



Disjoncteur ComPacT NSX

Pour l'appareil d'arrivée de vos TGBT, Schneider Electric préconise l'utilisation de disjoncteurs ComPacT NSX100/160/250 B ou F à NSX400F ⁽¹⁾ dans lesquels la protection différentielle est intégrée au déclencheur.

Il existe notamment deux types de déclencheurs Micrologic :

- ComPacT NSX type **AB** : solution à privilégier,
- ComPacT NSX type **Normal** : solution adaptée aux cas particuliers.

(1) B = Icu 25 kA. F = Icu 36 kA

Étape 2 : choix des "têtes de groupes" et des "départs"

Quelle protection pour les "têtes de groupes" et des "départs" ?

Le disjoncteur "tête de groupes" permet de :

- répartir les puissances et les usages (circuit prises, éclairage...)
- cumuler les protections différentielles de chaque départ en une seule "tête de groupe".

Les calibres des disjoncteurs dépendent des câbles et des récepteurs.

Les niveaux de sensibilité et les types de différentiel (DDR) dépendent de la charge.

Les disjoncteurs "départs" sont placés en début du circuit pour protéger les câbles contre les surcharges et les courts-circuits.

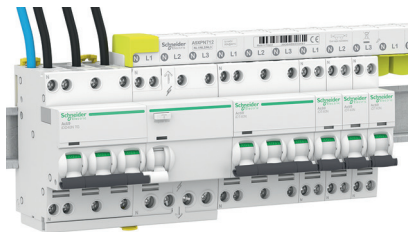

Disjoncteur différentiel iDD40 "tête de groupe" 3P+N avec départs 1P+N alimentés par un peigne

Les + Acti9 iDT40

La protection différentielle de la gamme Acti9 iDT40 peut avoir une sortie par le haut ("tête de groupe") ou par le bas ("départ") ou les deux.

Catalogue général 2026

- Résidentiel et petit tertiaire
- Tertiaire et industrie
 - Distribution moyenne et grande tension
- Mécatronique, instrumentation et supervision
- Disjoncteurs et protection
- Automatismes et commande
- Éclairage
- Infra-rouge, fibres optiques et réseaux
- Convertisseurs électroniques
- Appareillages et systèmes d'alimentation
- Compléments techniques

Découvrir les offres dans le catalogue Schneider Electric

Consulter

Étape 3 : choix de l'architecture de mesure et de communication

La mesure dans les tableaux pour quels besoins ?

L'offre Schneider Electric

Schneider Electric propose une gamme de mesure complète qui permet de couvrir l'ensemble des besoins : comptage, mesure, qualité d'énergie.

Deux formats de solutions :

- produits sur rail DIN : gammes iEM et PM,
- solution sans fil PowerTag différenciante : fonctions intégrées de sécurité, diagnostic et commande.

La gamme de passerelles de communication tout-en-un EcoStruxure Panel Server collecte des données provenant des appareils Modbus et sans fil et les transfère vers des GTB.

Compteur sur rail DIN



Découvrir les offres dans le catalogue Schneider Electric



Consulter



Compteurs d'énergie Acti9 iEM●●●●

Solution sans fil PowerTag

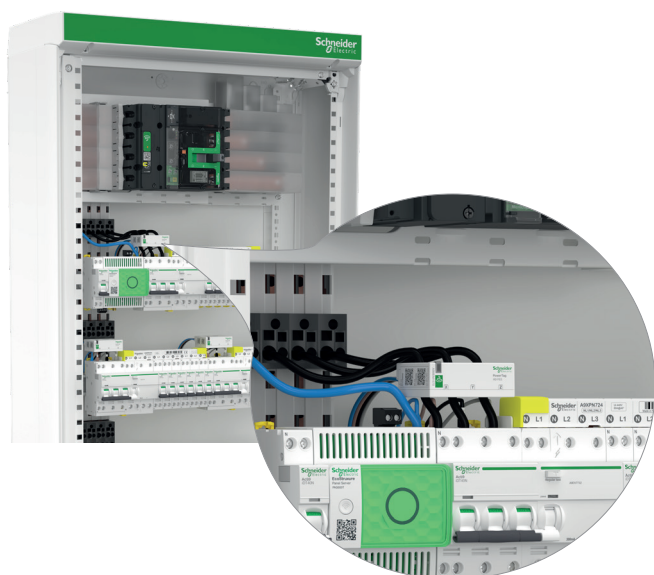

Capteurs d'énergie sans fil PowerTag



Passerelle de communication EcoStruxure Panel Server

Quelques rappels sur les réglementations

RE 2020

Dans le neuf et pour tout type de construction, la RE 2020 fixe une obligation de résultat.

Décret BACS

Pour les bâtiments tertiaires neufs ou existants, le décret BACS représente une obligation de moyens.

En savoir plus sur l'architecture connectée des bâtiments tertiaires



Consulter

Étape 4 : choix de la répartition

Les systèmes de répartition proposés par Schneider Electric sont conçus pour répondre à **tous les cas de figure** et pour faciliter **la mise en œuvre**.

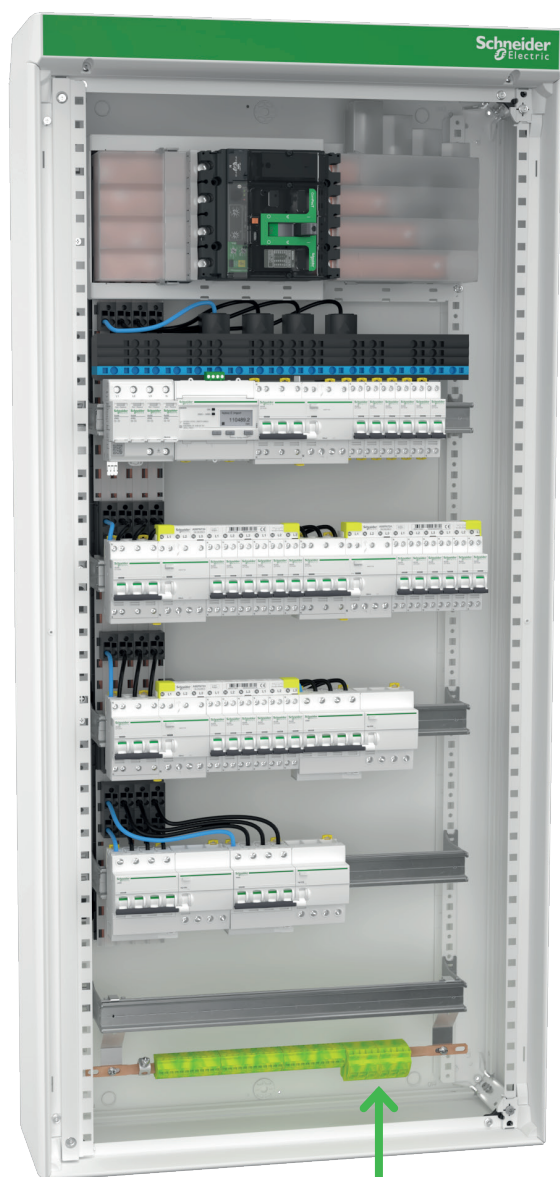

Coffrets et armoires
PrismaSeT G

Bornes Linergy TR

- Facilitent le raccordement sur site.
- Raccordements déportés dans une zone dédiée (gaine).

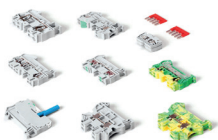

> Vidéo



Acti9 VDIS 160 : répartiteur 160 A à connexion rapide pour une distribution simple et rapide !

Distribution verticale

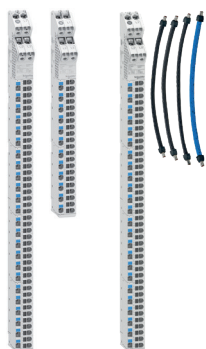

Acti9 VDIS

barres plates en cuivre isolées
en fond de coffret ou armoire
PrismaSeT S et XS

160 A

408 ou 680 mm

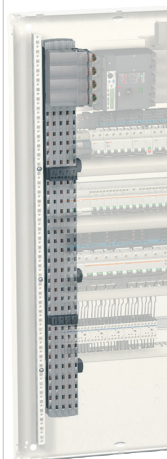

Linergy BW

barres plates en cuivre isolées
en fond de coffret ou armoire
PrismaSeT G

125 A

450 ou 750 mm

160 à 630 A

1000 ou 1400 mm

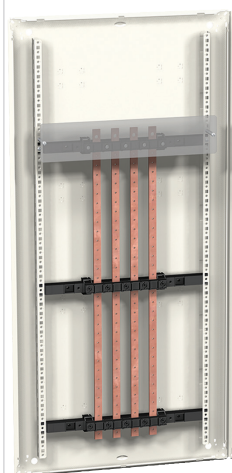

Linergy BS

barres plates en cuivre
en fond de coffret ou armoire
PrismaSeT G

160 à 630 A

1000 ou 1400 mm

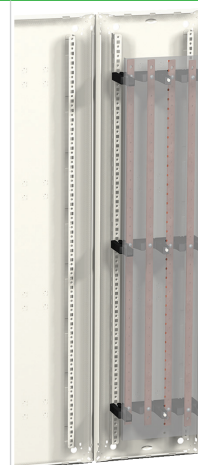

Linergy BS

barres plates en cuivre
étagé en gaine
PrismaSeT G

160 à 630 A

1000 ou 1400 mm

Répartition centralisée



Linergy DX

répartiteurs étagés
à connexion rapide

63 à 160 A

clipsés sur rail DIN
ou vissés sur platine



Linergy DS

répartiteurs étagés
à vis

100 à 250 A

clipsés sur rail DIN

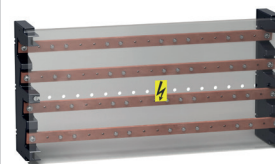

Linergy BS

répartiteurs étagés
à vis

160 à 630 A

vissés sur les montants fonctionnels
(horizontalement en coffret ou verticalement en gaine
de PrismaSeT G) ou vissés sur platine

Répartition des rangées

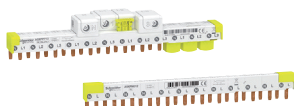

Acti9 iDT40

peignes horizontaux au pas de 9 mm

80 A (63 A pour les peignes avec connecteur intégré)



Linergy FM

répartiteurs de rangée

de 63 à 200 A

Étape 5 : choix de l'enveloppe

Le choix et la configuration de chaque enveloppe seront effectués en fonction du **type d'appareil d'arrivée** (montage sur rail modulaire ou sur platine), de l'espace dédié à l'**appareillage** ainsi que de la **réserve** prévue pour les évolutions.

Habillage avant porte transparente

Habillage avant porte pleine

Face avant plastron

Compartment appareillage

Compartment de raccordement

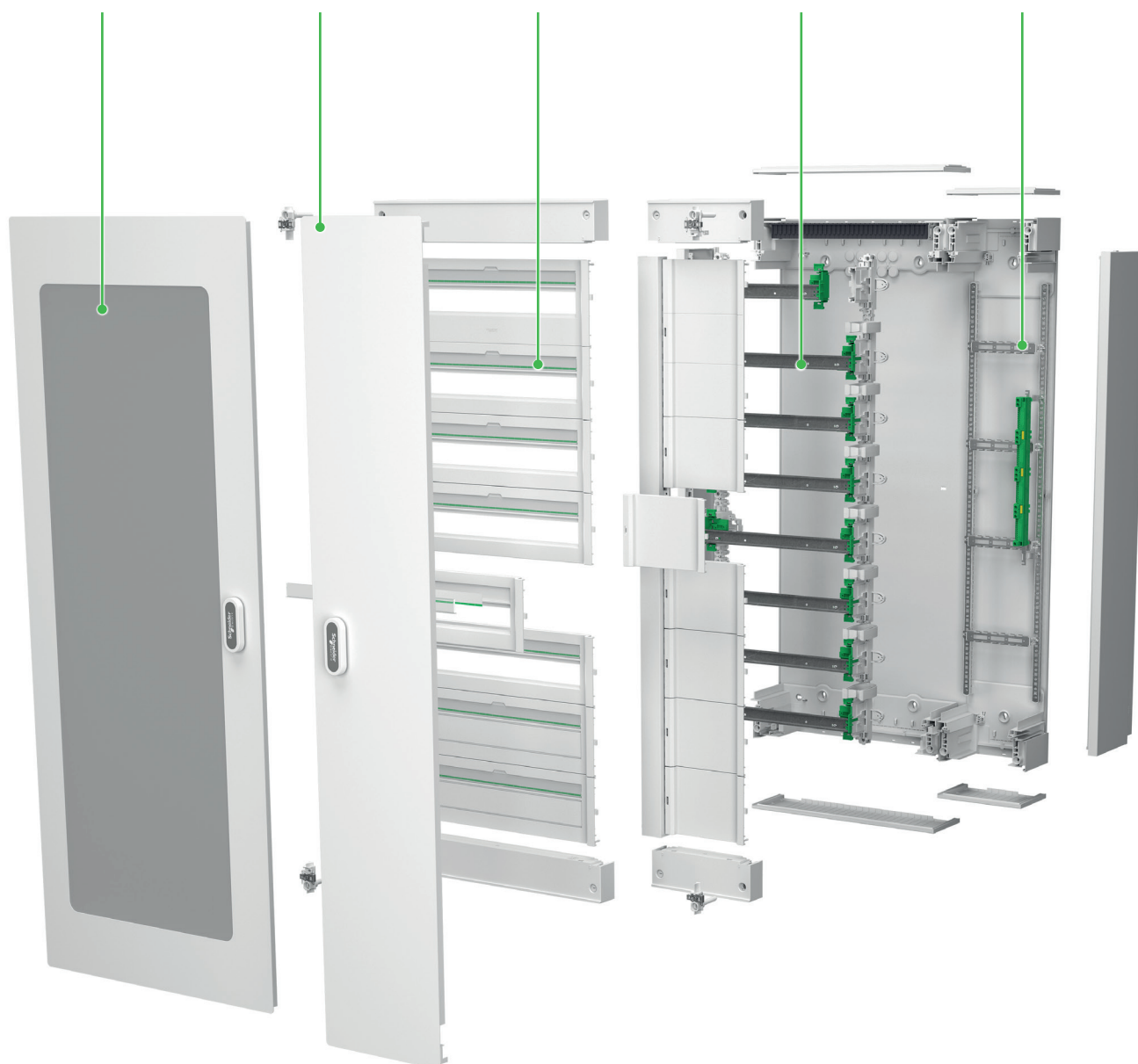

Coffret PrismaSeT S

Méthodologie

Installation de l'appareil d'arrivée (Étape 1)

Type de montage		Type d'enveloppe à utiliser
Dans un TD, sur rail DIN	≤ 125 A	PrismaSeT XS (plastique)
	≤ 160 A	PrismaSeT S (plastique et métallique)
Dans un TGBT, sur platine	≤ 250 A	PrismaSeT G Pack 250
	≤ 400 A	PrismaSeT G

Déterminer :

- platine classe II pour le tarif jaune disponible uniquement dans les armoires ou coffrets PrismaSeT G,
- plastron,
- bloc de raccordement d'arrivée,
- bloc d'alimentation du jeux de barres.

Installation des protections "têtes de groupe" et "départs" (Étape 2)

Déterminer pour chaque départ ou groupe de départs :

- le nombre de modules horizontaux de 18 mm (ou pas de 9 mm),
- l'alimentation des rangées,
- le nombre de rangées nécessaires,
- le nombre de modules verticaux.

Dimensionnement du tableau avec les réserves

- Ajouter une réserve d'emplacements disponibles de 30%.
- Prévoir également une réserve électrique destinée aux extensions futures. Celle-ci se calcule à partir de la consommation électrique moyenne estimée en tête du tableau.

EcoSet Config

Logiciels intuitifs de conception et de chiffrage des tableaux destinés au tertiaire et à l'industrie jusqu'à 3200 A.



[Consulter la page](#)

Solution optimisée avec la technique de filiation

TGBT tarif jaune 100 A

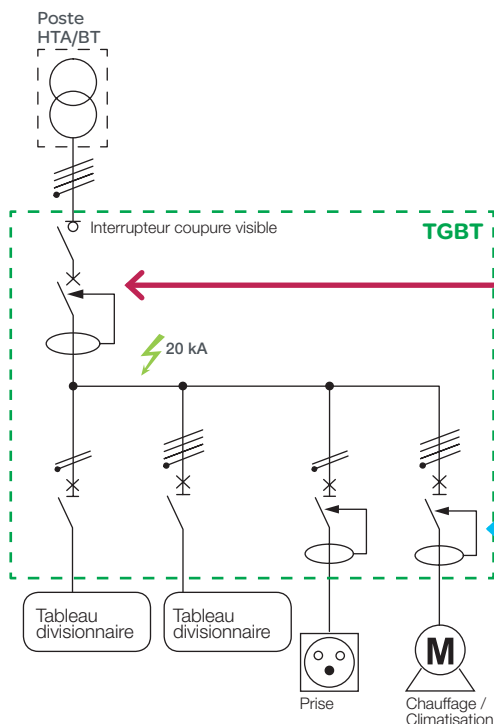

Disjoncteur de branchement différentiel

type	calibre	dispositif
3P+N	40...100 A	NSX100B 4.2 AB Vigi ⁽¹⁾

Disjoncteurs "départs directs"

type	calibre	dispositif
1P+N	≤ 32 A	iDDm40T
	≤ 40 A	iDT40T / iDD40T
	≤ 63 A	iC60N
	≤ 100 A	C120N
3P, 3P+N	≤ 63 A	iDT40N, iC60N
	≤ 100 A	C120N, NSXmE

Répartition et enveloppe

Linergy DS / PrismaSeT G (Pack 250)

Rappel

Installation avec schéma de liaison à la terre : TT (Icc maximale : 20 kA)

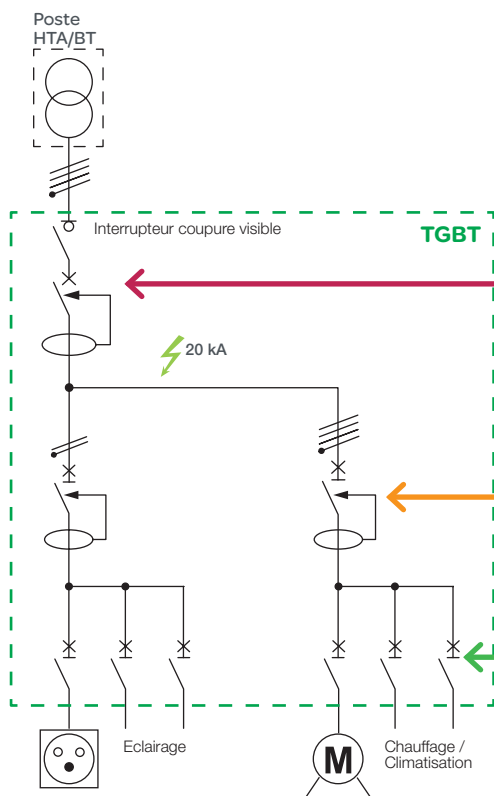

Disjoncteur de branchement différentiel

type	calibre	dispositif
3P+N	40...100 A	NSX100B 4.2 AB Vigi ⁽¹⁾

Disjoncteurs "têtes de groupes"

type	calibre	dispositif
1P+N	≤ 32 A	iDDm40T
	≤ 40 A	iDD40T / iDT40T
	≤ 63 A	iC60N
	≤ 100 A	C120N
3P+N	≤ 63 A	iDD40N / iDT40N, iC60N
	≤ 100 A	C120N

Disjoncteurs "départs"

type	calibre	dispositif
1P+N,	≤ 40 A	iDT40T
3P, 3P+N	≤ 63 A	iDT40N, iC60N

Répartition et enveloppe

Linergy DS / PrismaSeT G (Pack 250)

(1) Déclencheur Micrologic AB recommandé mais autres déclencheurs Micrologic autorisés.

TGBT tarif jaune 160 A

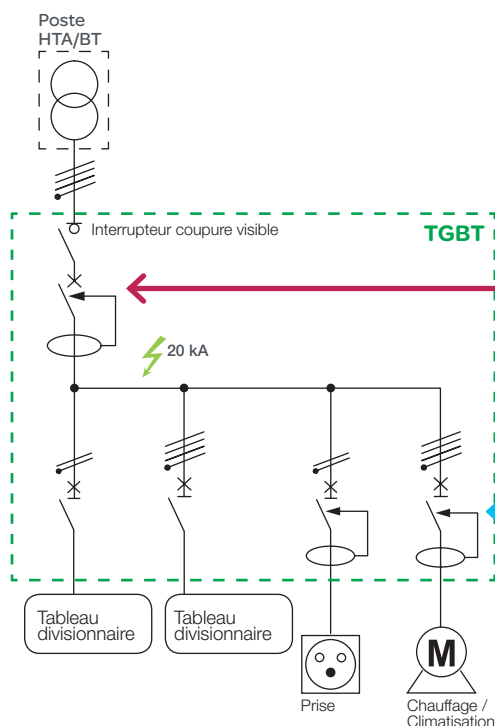

Disjoncteur de branchement différentiel

type	calibre	dispositif
3P+N	90...160 A	NSX160B 4.2 AB Vigji ⁽¹⁾

Disjoncteurs "départs directs"

type	calibre	dispositif
1P+N	≤ 32 A	iDDm40T
	≤ 40 A	iDT40T / iDD40T
	≤ 63 A	iC60N
	≤ 125 A	C120N
3P+N, 3P	≤ 63 A	iDT40N, iC60N
	≤ 125 A	C120N
	≤ 160 A	NSXm160E

Répartition et enveloppe

Linery DS / PrismaSeT G (Pack 250)

Rappel

Installation avec schéma de liaison à la terre : TT (Icc maximale : 20 kA)

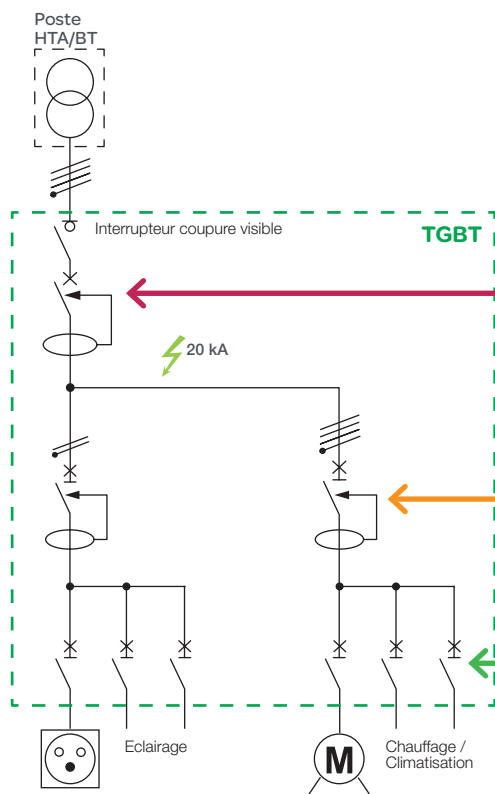

Disjoncteur de branchement différentiel

type	calibre	dispositif
3P+N	63...160 A	NSX160B 4.2 AB Vigji ⁽¹⁾

Disjoncteurs "têtes de groupes"

type	calibre	dispositif
1P+N	≤ 32 A	iDDm40T
	≤ 40 A	iDD40T / iDT40T
	≤ 63 A	iC60N
	≤ 125 A	C120N
3P+N	≤ 63 A	iDD40N / iDT40N, iC60N
	≤ 125 A	C120N

Disjoncteurs "départs"

type	calibre	dispositif
1P+N,	≤ 40 A	iDT40T
3P, 3P+N		
	≤ 63 A	iDT40N, iC60N

Répartition et enveloppe

Linery DS / PrismaSeT G (Pack 250)

(1) Déclencheur Micrologic AB recommandé mais autres déclencheurs Micrologic autorisés.

Solution optimisée avec la technique de filiation

TGBT tarif jaune 250 A

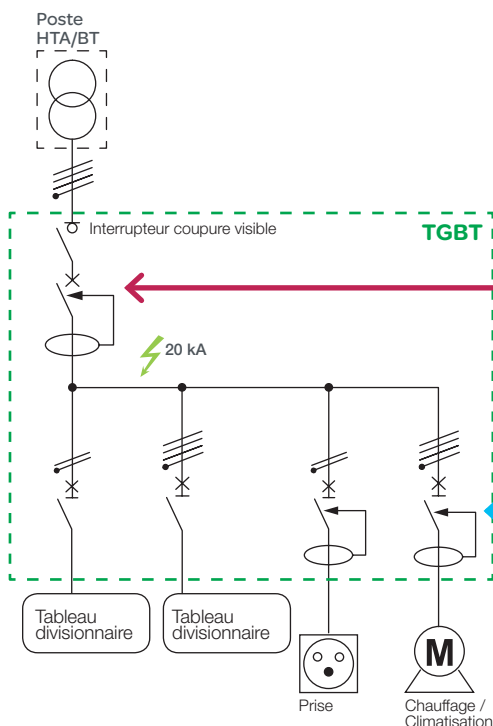

Disjoncteur de branchement différentiel

type	calibre	dispositif
3P+N	140...240 A	NSX250B 4.2AB Vigj ⁽¹⁾

Disjoncteurs "départs directs"

type	calibre	dispositif
1P+N	≤ 32 A	iDDm40T
	≤ 40 A	iDT40T / iDD40T
	≤ 63 A	iC60N
	≤ 125 A	C120N
3P, 3P+N	≤ 63 A	iDT40N, iC60N
	≤ 125 A	C120N
	≤ 160 A	NSXm160E

Répartition et enveloppe

Linery BW / PrismaSeT G (Pack 250)

Rappel

Installation avec schéma de liaison à la terre : TT (Icc maximale : 20 kA)

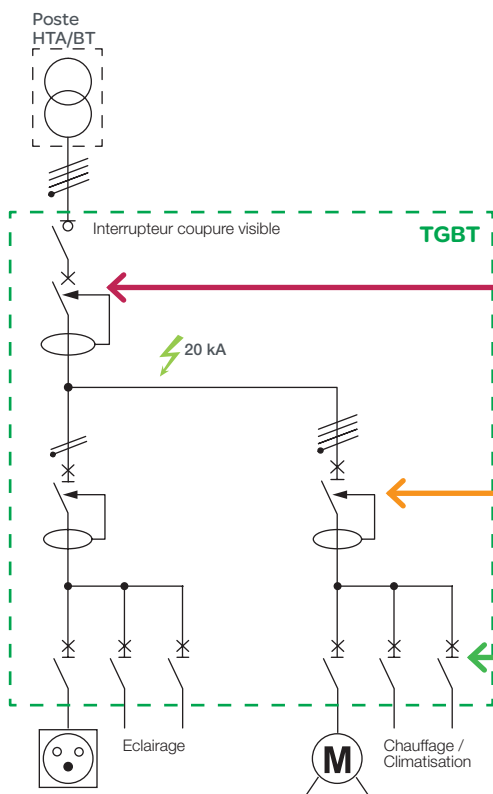

Disjoncteur de branchement différentiel

type	calibre	dispositif
3P+N	140...240 A	NSX250B 4.2AB Vigj ⁽¹⁾

Disjoncteurs "têtes de groupes"

type	calibre	dispositif
1P+N	≤ 32 A	iDDm40T
	≤ 40 A	iDD40T / iDT40T
	≤ 63 A	iC60N
	≤ 125 A	C120N
3P+N	≤ 63 A	iDD40N / iDT40N, iC60N
	≤ 125 A	C120N

Disjoncteurs "départs"

type	calibre	dispositif
1P+N,	≤ 40 A	iDT40T
3P, 3P+N		
	≤ 63 A	iDT40N, iC60N

Répartition et enveloppe

Linery BW / PrismaSeT G (Pack 250)

(1) Déclencheur Micrologic AB recommandé mais autres déclencheurs Micrologic autorisés.

TGBT tarif jaune 400 A

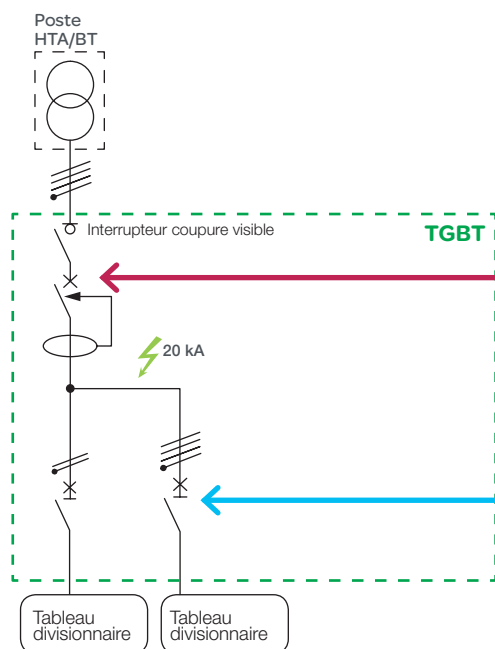

Disjoncteur de branchement différentiel

type	calibre	dispositif
3P+N	260...400 A	NSX400F 4.3AB Vigj ⁽¹⁾

Disjoncteurs "départs directs" non différentiels

type	calibre	dispositif
1P+N	≤ 63 A	iC60N
	≤ 125 A	C120N
	≤ 160 A	NSXm160E
3P+N, 3P	≤ 63 A	iC60N
	≤ 125 A	C120N
	≤ 250 A	NSX250B

Répartition et enveloppe

Linery BW / PrismaSeT G

Rappel

Installation avec schéma de liaison à la terre : TT (Icc maximale : 20 kA)

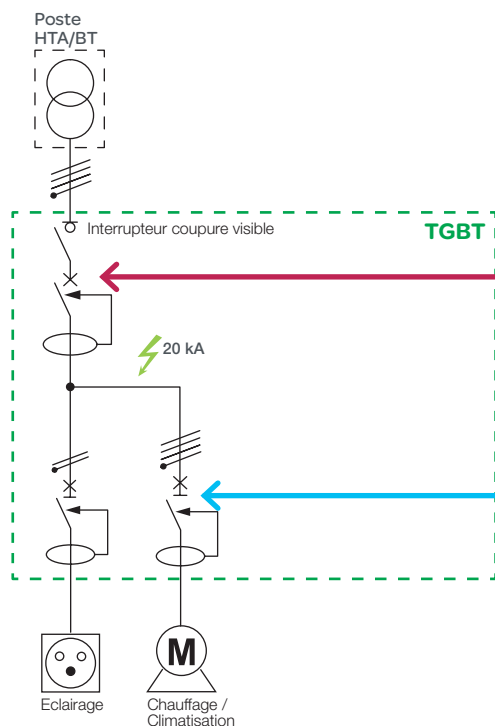

Disjoncteur de branchement différentiel

type	calibre	dispositif
3P+N	260...400 A	NSX400F 4.3AB Vigj ⁽¹⁾

Disjoncteurs "départs directs" différentiels

type	calibre	dispositif
1P+N	≤ 20 A	iDD40N / iDT40N
	≤ 63 A	iC60N
	≤ 125 A	C120N
3P+N, 3P	≤ 20 A	iDD40N / iDT40N
	≤ 63 A	iC60N
	≤ 125 A	C120N
	≤ 250 A	NSX250B

Répartition et enveloppe

Linery BW / PrismaSeT G

(1) Déclencheur Micrologic AB recommandé mais autres déclencheurs Micrologic autorisés.

Solution optimisée avec la technique de filiation



TGBT tarif jaune 400 A (suite)

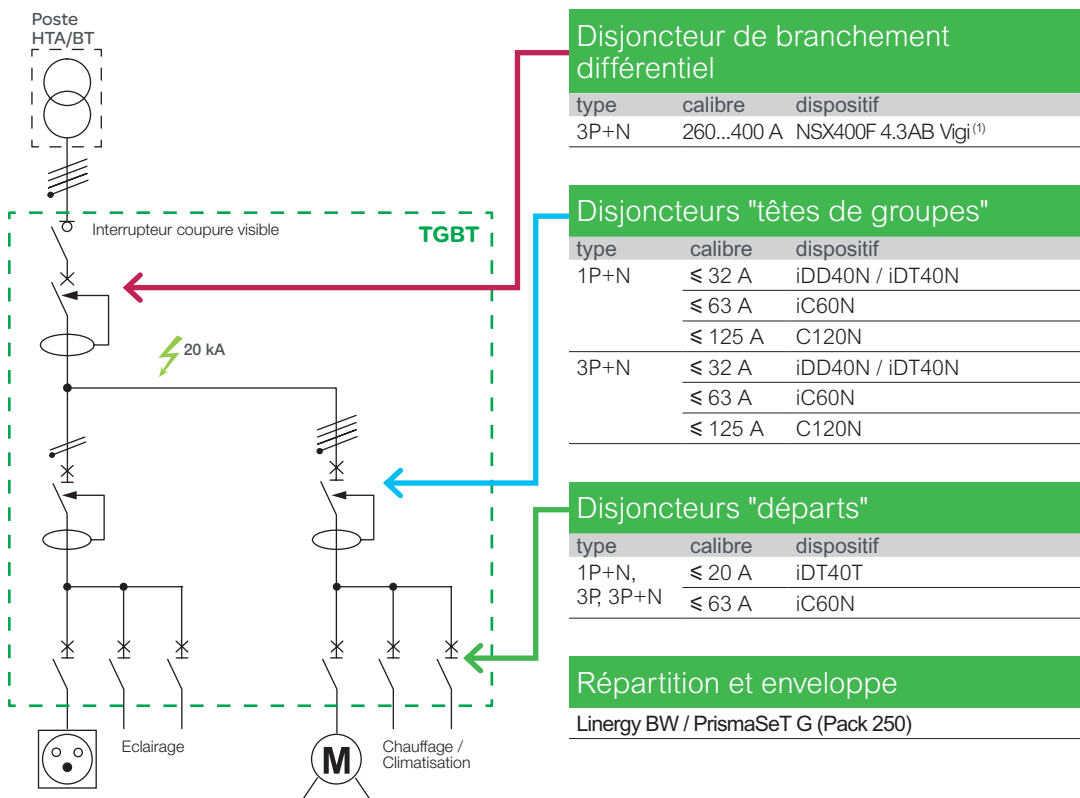

Rappel

Installation avec schéma de liaison à la terre : TT (Icc maximale : 20 kA)

(1) Déclencheur Micrologic AB recommandé mais autres déclencheurs Micrologic autorisés.

Tableau divisionnaire $\leq 4,5$ kA

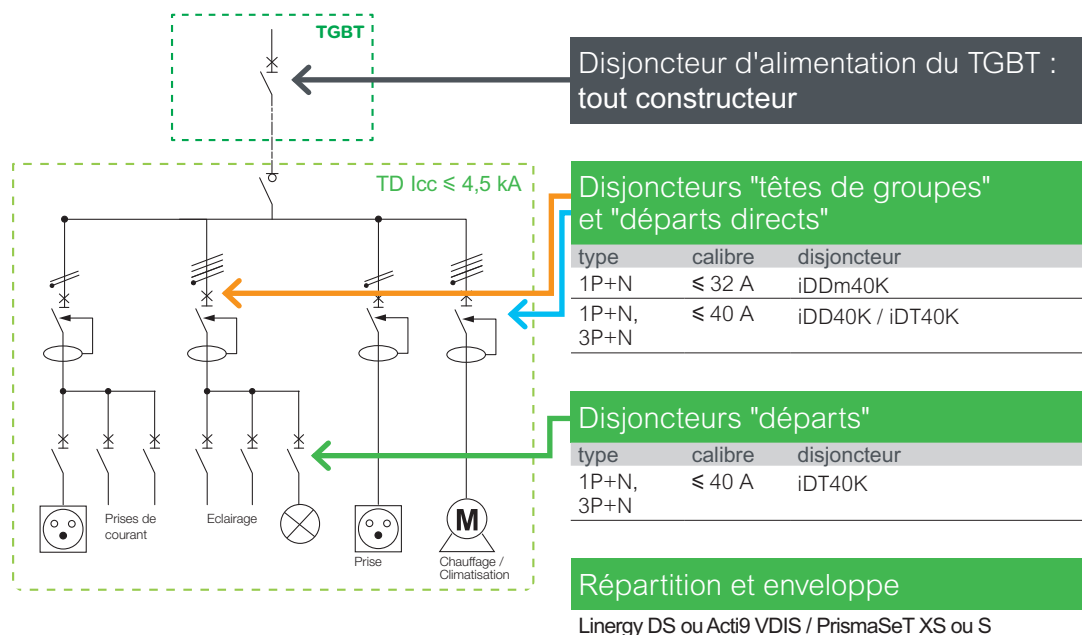

Rappel
Installation avec schéma de liaison à la terre : TT (Icc maximale : 4,5 kA)

Solution optimisée avec la technique de filiation



Tableau divisionnaire ≤ 6 kA

Rappel
Installation avec schéma de liaison à la terre : TT (Icc maximale : 6 kA)

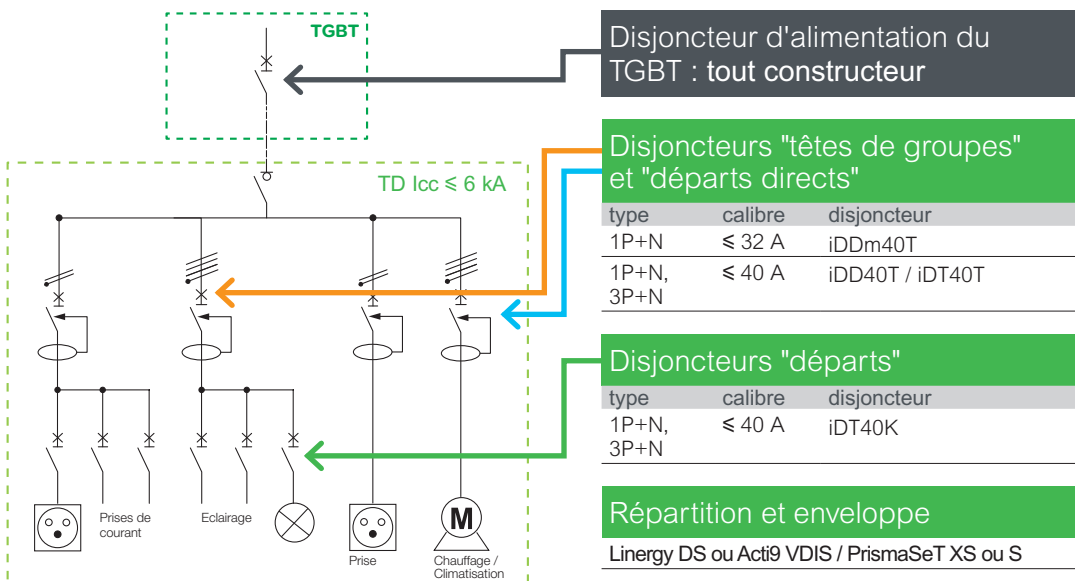
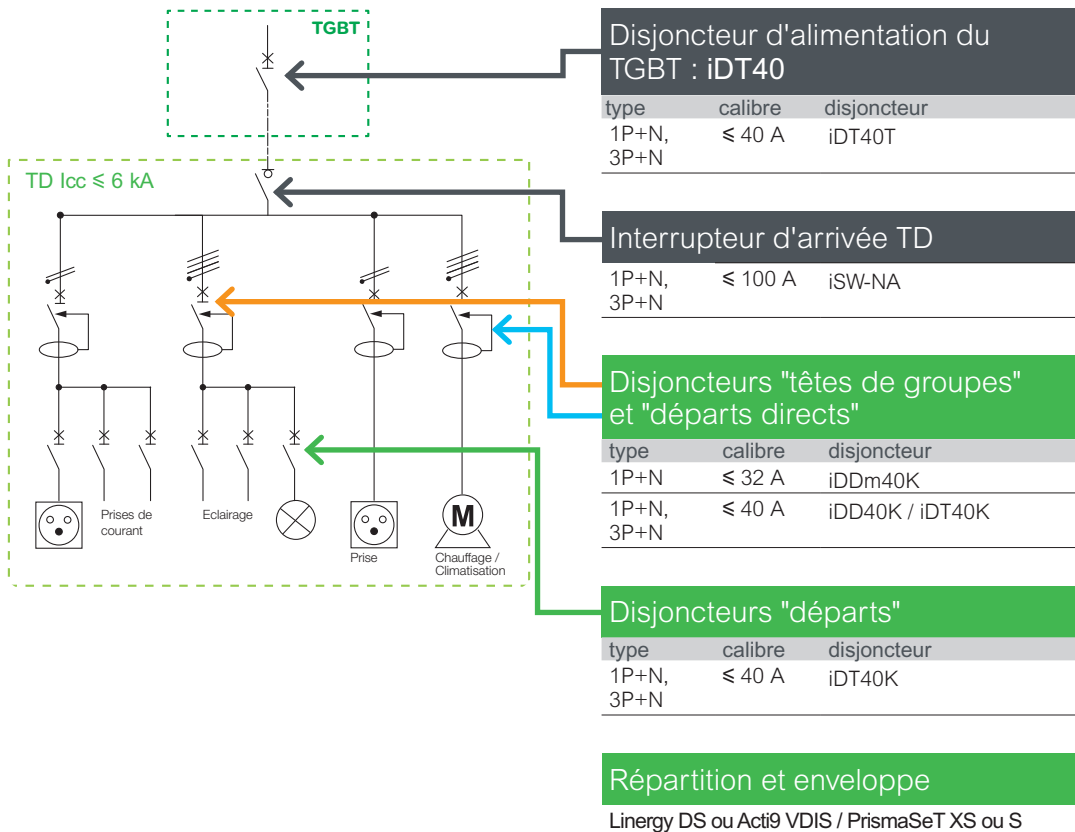

■ Appareil d'arrivée ■ Disjoncteur "tête de groupe" ■ Disjoncteur "départ" ■ Disjoncteur "départ direct"

Tableau divisionnaire ≤ 10 kA

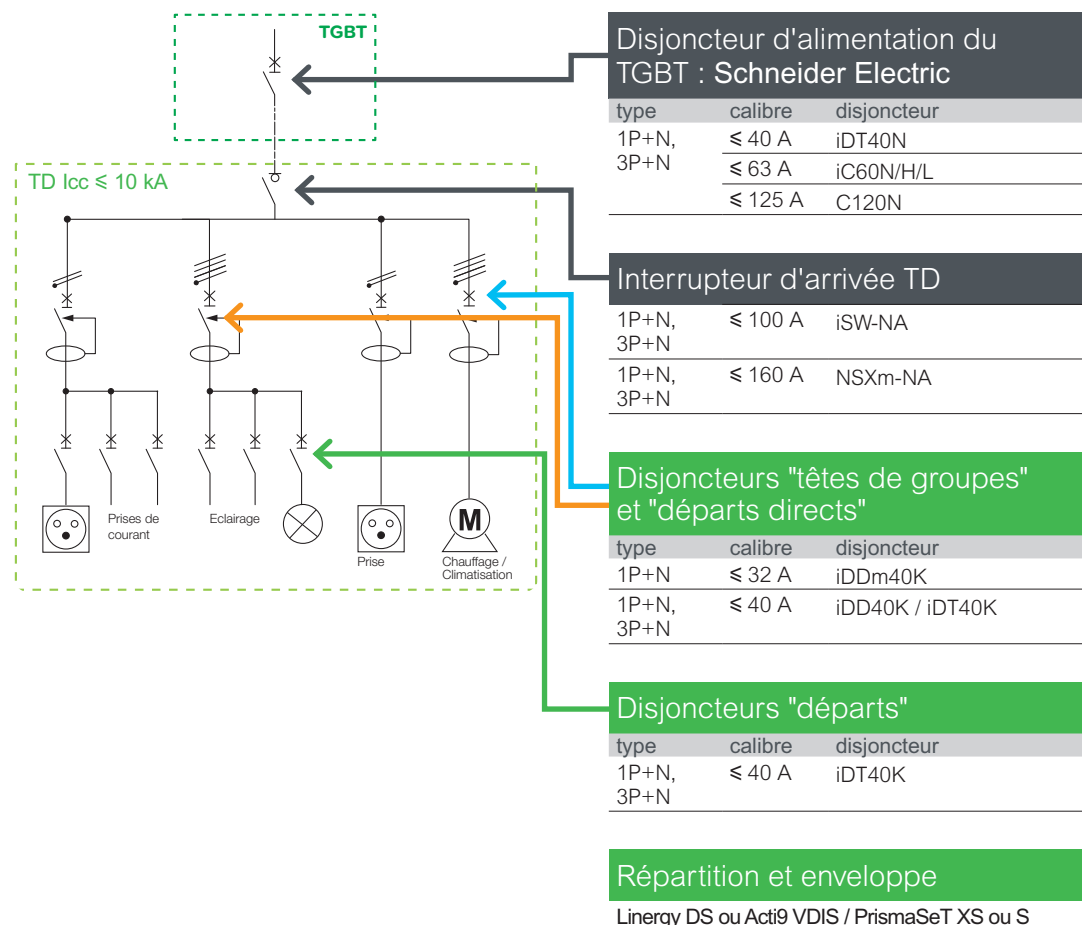

Rappel
Installation avec schéma de liaison à la terre : TT (Icc maximale : 10 kA)

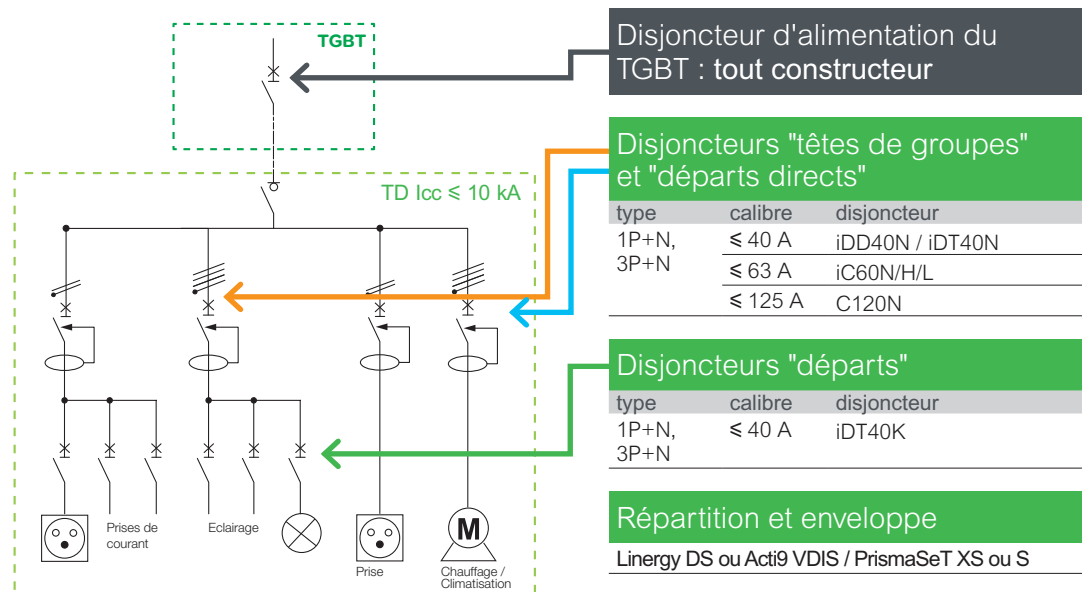

■ Appareil d'arrivée ■ Disjoncteur "tête de groupe" ■ Disjoncteur "départ" ■ Disjoncteur "départ direct"

Des outils pour vous aider au quotidien

Les accompagnements Schneider Electric

Réaliser le chiffrage et la configuration de votre tableau tertiaire

Selon votre niveau d'autonomie, deux approches sont possibles pour chiffrer et configurer efficacement votre projet de tableau tertiaire.

1. Vous êtes autonome

- Réalisez le chiffrage et la configuration de votre tableau tertiaire en toute autonomie.
- Utilisez les logiciels **EcoSet Config** conçus pour vous accompagner efficacement : ils permettent de configurer et de chiffrer rapidement votre tableau, avec les bonnes références, tout en sécurisant vos choix et en réduisant les risques d'erreur.

2. Vous souhaitez être accompagné

Pour sécuriser votre projet et aller plus vite, vous pouvez vous appuyer sur **nos experts**. Ils vous accompagnent pour cadrer les éléments techniques nécessaires et fiabiliser votre demande. Ils pourront également vous mettre en relation avec l'un de nos partenaires tableautiers.

Pour contacter les équipes :

- Par téléphone au **08.25.01.29.99**
- Via le chat sur **mySchneider**.

Les équipes prennent ensuite le relais pour valider les données du projet avec vous et vous fournir un accompagnement fiable. À savoir, le délai moyen de réponse est de 24 h.



Service certifié Service France Garanti

Nos équipes de chiffrage, basées en France et certifiées Service France Garanti, vous accompagnent pour sécuriser vos projets de tableaux tertiaires. Un support local, réactif et expert, pour des devis fiables et un gain de temps au quotidien.

Votre boîte à outils

Conception et chiffrage

EcoSet Config



Logiciels intuitifs de conception et de chiffrage des tableaux destinés au tertiaire et à l'industrie jusqu'à 3200 A.

[Consulter la page](#)

Support technique avant-vente



Définissez votre solution avec l'accompagnement de nos experts.

- par téléphone au **08.25.01.29.99**
- via le chat sur **mySchneider**.

[mySchneider](#)

Support et réseau de distribution

Support après-vente



Mise en service, maintenance, dépannage...

- par téléphone au **08.10.10.24.24**
- via le chat sur **mySchneider**.

[mySchneider](#)

Page web tableau tertiaire



Découvrir notre page web dédiée aux offres tertiaires : accompagnement pas à pas, outils et liens utiles.

[Consulter la page](#)

FAQ



Retrouver les réponses aux questions les plus courantes directement sur notre site.

[Consulter la page](#)

Partenaires et agences



Localiser un distributeur, nos partenaires et agences commerciales.

[Consulter la page](#)

Les références

Etape 1 : appareil d'arrivée

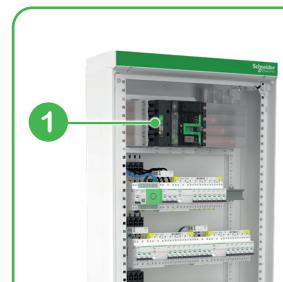

Interrupteurs-sectionneurs



type	ComPact INV 4P
ComPact INV100	31161
ComPact INV160	31165
ComPact INV250	31167
ComPact INV400	31171

Disjoncteurs différentiels à composer

Nota : disjoncteurs type FPAV sans accessoire



+



type		calibre (A)	bloc de coupure ComPact NSX 4P		déclencheur 4P MicroLogic 4 Vigi	
			NSX...B (pdc 25 kA)	NSX...F (pdc 36 kA)		
disjoncteur différentiel VigiCompact ⁽¹⁾	NSX100 MicroLogic Vigi 4.2 AB	100	C10B4	C10F4	MicroLogic Vigi 4.2 AB 100	C1044B100
	NSX160 MicroLogic Vigi 4.2 AB	160	C16B4	C16F4	MicroLogic Vigi 4.2 AB 160	C1644B160
	NSX250 MicroLogic Vigi 4.2 AB	240	C25B4	C25F4	MicroLogic Vigi 4.2 AB 240	C2544B250
	NSX400 MicroLogic Vigi 4.3 AB	400	-	C40F4	MicroLogic Vigi 4.3 AB 400	C4044B400

(1) Tension d'utilisation : 200/440 V uniquement.



Découvrir les offres dans le catalogue Schneider Electric



Consulter

Les références (suite)

Etape 2 : protections des "têtes de groupes"

3P+N

Attention : vérifiez que le pouvoir de coupure de votre disjoncteur est suffisant pour l'application.

Disjoncteurs différentiels "têtes de groupes"



PdC 4,5 kA

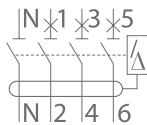

iDD40K - 4,5 kA - courbe C

largeur	calibre	Type AC	
		30 mA	300 mA
12 pas de 9 mm	16 A	A9DK1716	A9DK5716
	20 A	A9DK1720	A9DK5720
	25 A	A9DK1725	A9DK5725
	32 A	A9DK1732	A9DK5732
	40 A	A9DK1740	A9DK5740

Disjoncteurs différentiels "têtes de groupes"



PdC 10 kA

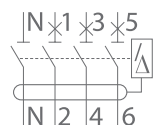

iDD40N - 10 kA - courbe C

largeur	calibre	Type AC		Type Asi
		30 mA	300 mA	30 mA
12 pas de 9 mm	20 A	A9DV3720	A9DV7720	-
	25 A	A9DV3725	A9DV7725	A9DX3725
	32 A	A9DV3732	A9DV7732	A9DX3732
	40 A	A9DV3740	A9DV7740	A9DX3740

1P+N

Disjoncteurs différentiels "têtes de groupes" (2)



PdC 6 kA

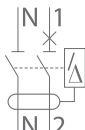

iDDm40T - 6000 A - courbe C

largeur	calibre	Type AC		Type Asi
		30 mA	300 mA	30 mA
2 pas de 9 mm	10 A	A9DXA2610	A9DXA6610	A9DXB2610
	16 A	A9DXA2616	A9DXA6616	A9DXB2616
	20 A	A9DXA2620	A9DXA6620	A9DXB2620
	25 A	A9DXA2625	A9DXA6625	A9DXB2625
	32 A	A9DXA2632	A9DXA6632	A9DXB2632

Disjoncteurs différentiels "têtes C de groupes"



PdC 6 kA



iDD40T - 6 kA - courbe C

largeur	calibre	Type AC		Type Asi
		30 mA	300 mA	30 mA
4 pas de 9 mm	25 A	A9DV2625	A9DV6625	A9DX2625
	32 A	A9DV2632	A9DV6632	A9DX2632
	40 A	A9DV2640	A9DV6640	A9DX2640

(1) Commercialisation second semestre 2026.

Etape 2 : protections des "départs"



Attention : vérifiez que le pouvoir de coupure de votre disjoncteur est suffisant pour l'application.

Disjoncteurs "départs"

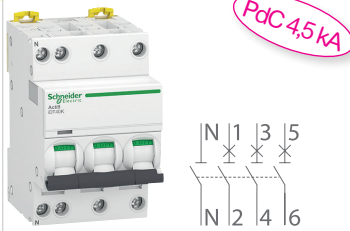

iDT40K - 4,5 kA

largeur	calibre	courbe C
6 pas de 9 mm	10 A	A9P71710
	16 A	A9P71716
	20 A	A9P71720
	25 A	A9P71725
	32 A	A9P71732
	40 A	A9P71740

Disjoncteurs "départs"

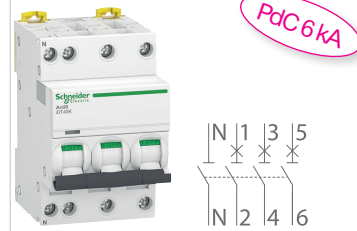

iDT40T - 6 kA

largeur	calibre	courbe C
6 pas de 9 mm	6 A	A9P22706
	10 A	A9P22710
	16 A	A9P22716
	20 A	A9P22720
	25 A	A9P22725
	32 A	A9P22732
40 A	A9P22740	

Disjoncteurs "départs"



iDT40K - 4,5 kA

largeur	calibre	courbe C
2 pas de 9 mm	2 A	A9P71602
	6 A	A9P71606
	10 A	A9P71610
	16 A	A9P71616
	20 A	A9P71620
	25 A	A9P71625
32 A	A9P71632	
40 A	A9P71640	

Disjoncteurs "départs"



iDT40T - 6 kA

largeur	calibre	courbe C
2 pas de 9 mm	1 A	A9P22691
	2 A	A9P22602
	4 A	A9P22604
	6 A	A9P22606
	10 A	A9P22610
	16 A	A9P22616
	20 A	A9P22620
	25 A	A9P22625
	32 A	A9P22632
	40 A	A9P22640

> Sélecteur de produits



Appareillages modulaires Acti9
Choisissez le produit adapté à vos besoins en quelques clics

[Accédez au sélecteur](#)

Les références (suite)

Etape 3 : mesure

1P+N

Compteurs d'énergie jusqu'à 100 A

Mesure directe :
transformateur de courant
(TI) intégré



	iEM2455
	A9MEM2455 (1)
indice de mesure	IM200
MID (EN50470)	■ (classe B)
communication	■ (Modbus RS485)
encombrement	4 pas de 9 mm

3P+N

Compteurs d'énergie jusqu'à 63 A

Mesure directe : transformateur
de courant (TI) intégré



	iEM3150 A9MEM3150	iEM3155 A9MEM3155
indice de mesure	IM100	IM210
MID (EN50470)	-	■ (classe B)
communication	Modbus	Modbus
énergie active (kWh)	■	■
énergie réactive (kVARh)	-	■
puissance active	■	■
puissance réactive	-	■
courant et tension	■	■
alarme surcharge	-	■
compteur horaire	-	■
encombrement	10 pas de 9 mm	

Compteurs d'énergie jusqu'à 125 A

Mesure directe : transformateur
de courant (TI) intégré



	iEM3350 A9MEM3350	iEM3355 A9MEM3355
indice de mesure	IM100	IM210
MID (EN50470)	-	■ (classe B)
communication	Modbus	Modbus
énergie active (kWh)	■	■
énergie réactive (kVARh)	-	■
puissance active	■	■
puissance réactive	-	■
courant et tension	■	■
alarme surcharge	-	■
compteur horaire	-	■
encombrement	14 pas de 9 mm	

> Sélecteur de produits



Compteurs d'énergie iEM2●●●
Choisissez le produit adapté à vos
besoins en quelques clics

[Accédez au sélecteur](#)

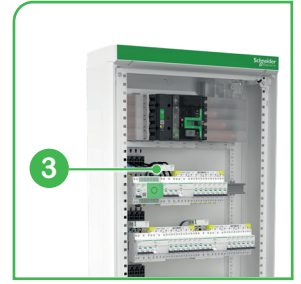

Compteurs d'énergie (mesure par TI)

Mesure par TI : nécessite des transformateurs de courant (TI)



	iEM3250	iEM3255
	A9MEM3250	A9MEM3255
indice de mesure	IM100	IM210
MID (EN50470)	-	■ (classe C)
communication	Modbus	Modbus
énergie active (kWh)	■	■
énergie réactive (kVARh)	-	■
puissance active	■	■
puissance réactive	-	■
courant et tension	■	■
alarme surcharge	-	■
compteur horaire	-	■
encombrement	10 pas de 9 mm	

TI pour câbles ø 21 mm

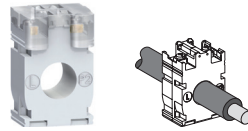

calibre (Ip/5)	puissance selon classe de précision (VA)			TI type CC
	0,5	1	3	
150 A	3	4	5	METSECT5CC015
200 A	4	5,5	6	METSECT5CC020
250 A	5	6	7	METSECT5CC025

- capot plombable intégré
- dimensions (L x H x P) : 44 x 65 x 30 mm

TI pour câbles ø 26 mm ou barres

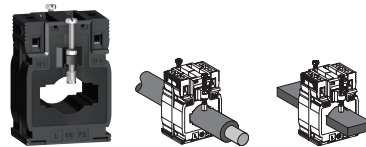

calibre (Ip/5)	puissance selon classe de précision (VA)			TI type MB
	0,5	1	3	
250 A	3	4	-	METSECT5MB025
300 A	4	6	-	METSECT5MB030
400 A	6	8	-	METSECT5MB040

- pour câble ø 26 mm ou barres 12 x 40 mm / 15 x 32 mm
- dimensions (L x H x P) : 60 x 85 x 43 mm (option : 60 x 87 x 60)

> Sélecteur de produits



Compteurs d'énergie iEM3●●●
Choisissez le produit adapté à vos besoins en quelques clics

[Accédez au sélecteur](#)

Les références (suite)

Etape 4 : répartition

Distrib. verticale TGBT

Jeu de barres Linergy BW

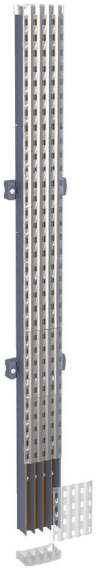
	courant assigné d'emploi	longueur (mm)	références (4P)
	125 A	450	LVS04104
		750	LVS04108
	160 A	1000	LVS04121
		1400	LVS04126
	250 A	1000	LVS04122
		1400	LVS04127
	400 A	1000	LVS04123
		1400	LVS04128

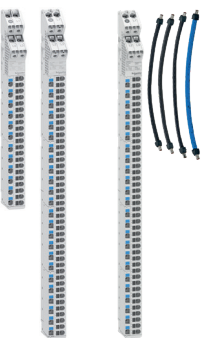

Distrib. verticale TD

Répartiteurs verticaux Acti9 VDIS

	courant assigné d'emploi	longueur (mm)	références (4P)
	125 A	408	A9XPK707
		680	A9XPK714
	160 A (câbles fournis)	680	A9XPK715

Répartition centralisée

Répartiteurs étagés têtropolaires à vis Linergy DS

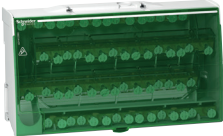
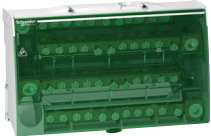
				
	4 x 7 trous	4 x 12 trous	4 x 15 trous	4 x 12 trous
références	LGY410028	LGY412548	LGY412560	LGY416048
courant assigné d'emploi	100 A	125 A	125 A	160 A

Répartiteurs étagés Linergy BS

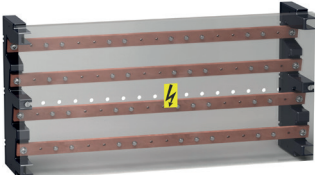
			
courant assigné d'emploi	160 A	250 A	400 A
références	LVS04052	LVS04053	LVS04054

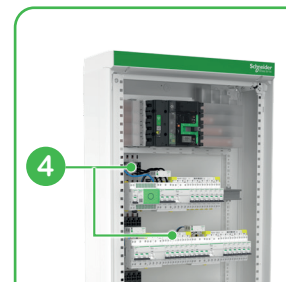

Répartition horizontale iDT40

Peignes Acti9 iDT40

<p>9 mm</p>	<p>1P + N</p>			<p>3P + N</p>		
	<p>type de distribution</p>	<p>1P+N⁽¹⁾</p> <p>12 modules de 18 mm</p> <p>24 modules de 18 mm</p> <p>48 modules de 18 mm</p>		<p>3 (N+P)</p> <p>12 modules de 18 mm</p> <p>24 modules de 18 mm</p> <p>48 modules de 18 mm</p>		
	<p>N L</p>			<p>N L1 N L2 N L3</p>		
	<p>A9XPN612</p>	<p>A9XPN624</p>	<p>A9XPN648</p>	<p>A9XPN712</p>	<p>A9XPN724</p>	<p>A9XPN748</p>

(1) Attention : incompatibilité entre les peignes 1P+N et les appareils 3P+N.
 - ne jamais connecter de peigne 1P+N sur un appareil 3P+N car cela provoquerait un court-circuit franc,
 - toujours vérifier que le disjoncteur de tête de groupe est en bon état de fonctionnement avant de connecter un peigne.
 Tout manquement à ces instructions peut entraîner des dommages corporels ou des dommages matériels.

Répartition horizontale "universelle"





Répartiteurs de rangée à connexion rapide Linergy FM

courant assigné d'emploi	63 A	80 A
nombre de pôles	4P	4P
références	LVS04008	LVS04004

Les références (suite)

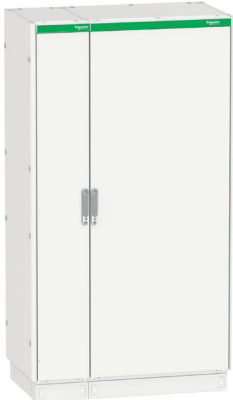

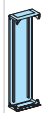



Etape 5 : enveloppe

Tableau général basse tension (TGBT)

PrismaSeT G - 630 A - Coffrets de base			Gaines d'extension			
		L600		L300		
	modules verticaux 50 mm	 coffret ⁽¹⁾ 24 modules de 18 mm	 porte pleine	 gaine 10 modules de 18 mm	 porte pleine	
	6	330	LVS08102	LVS08122	LVS08172	LVS08182
	9	480	LVS08103	LVS08123	LVS08173	LVS08183
	12	630	LVS08104	LVS08124	LVS08174	LVS08184
	15	780	LVS08105	LVS08125	LVS08175	LVS08185
	18	930	LVS08106	LVS08126	LVS08176	LVS08186
	21	1080	LVS08107	LVS08127	LVS08177	LVS08187
	24	1230	LVS08108	LVS08128	LVS08178	LVS08188
	27	1380	LVS08109	LVS08222	LVS08179	LVS08282

(1) Fond + plaques haute et basse + 2 panneaux latéraux.

PrismaSeT G Pack 250 - Coffrets 24 modules

							
		LVS08064	LVS08065	LVS08066	LVS08067	LVS08068	LVS08069
		2 rangées (48 modules)	3 rangées (72 modules)	4 rangées (96 modules)	5 rangées (120 modules)	6 rangées (144 modules)	7 rangées (168 modules)
		+ l'équivalent de 2 rangées à compléter : • soit pour le montage de l'appareil de tête (coffret ou armoire seuls) • soit pour le montage d'appareillage modulaire (2 x 24 modules), l'appareil de tête étant dans la gaine					
nbre de modules verticaux (50 mm)		12	15	18	21	24	27
dimensions (mm)	H	630	780	930	1080	1230	1380
	L x P	595 x 205					
portes	transparentes	LVS08134	LVS08135	LVS08136	LVS08137	LVS08138	LVS08232
	opaques	LVS08124	LVS08125	LVS08126	LVS08127	LVS08128	LVS08222

Unités fonctionnelles

Se reporter au catalogue général pour définir le montage des produits à l'intérieur.



[Consulter le chapitre "F. Enveloppes"](#)

> Sélecteur de produits



PrismaSeT G
Choisissez le produit adapté à vos besoins en quelques clics

[Accédez au sélecteur](#)



Tableau divisionnaire (TD)

PrismaSeT XS - 125 A - Coffrets 24 modules

coffret sans porte	LVSXT124	LVSXT224	LVSXT324	LVSXT424	LVSXT524	LVSXT624	
capacités	• 1 rangée • 24 modules	• 2 rangées • 48 modules	• 3 rangées • 72 modules	• 4 rangées • 96 modules	• 5 rangées • 120 modules	• 6 rangées • 144 modules	
courant assigné	125 A						
dimensions (mm) H x L x P	300 x 550 x 148	450 x 550 x 148	600 x 550 x 148	750 x 550 x 148	900 x 550 x 148	1050 x 550 x 148	
portes	transparente	LVSXDT124	LVSXDT224	LVSXDT324	LVSXDT424	LVSXDT524	LVSXDT624
	opaque	LVXDP124	LVXDP224	LVXDP324	LVXDP424	LVXDP524	LVXDP624

PrismaSeT S - 160 A - Coffrets 24 modules

coffret sans porte	LVSST424	LVSST524	LVSST624	LVSST724	LVSST824	
capacités	• 4 rangées • 96 modules	• 5 rangées • 120 modules	• 6 rangées • 144 modules	• 7 rangées • 168 modules	• 8 rangées • 192 modules	
dimensions (mm)	806 x 570 x 191	956 x 570 x 191	1106 x 570 x 191	1256 x 570 x 191	1406 x 570 x 191	
portes	transparente	LVSSDT424	LVSSDT524	LVSSDT624	LVSSDT724	LVSSDT824
	opaque	LVSSDP424	LVSSDP524	LVSSDP624	LVSSDP724	LVSSDP824

> Sélecteur de produits



PrismaSeT XS
Choisissez le produit adapté à vos besoins en quelques clics

[Accédez au sélecteur](#)

> Sélecteur de produits



PrismaSeT S
Choisissez le produit adapté à vos besoins en quelques clics

[Accédez au sélecteur](#)

Les références (suite)

Protection foudre

Généralités

La norme NF C 15-100-1 fixe de nouvelles règles dédiées aux bâtiments tertiaires et industriels, différentes de celles applicables aux résidentiels.

La norme simplifie le choix.

- Nécessité de parafoudre pour les réseaux de puissance en tête d'installation sur les installations électriques tertiaires et industrielles (Chapitre 443.4 de la NFC 15100-1).
- Installation des parafoudres :
 - le parafoudre doit être installé en tête d'installation, de préférence dans un coffret spécifique,
 - la connexion à la terre doit être la plus courte possible (règle des 50 cm).

1 Dans quels cas installer une protection foudre ?

- En présence de paratonnerre dans un rayon de **50 m** autour du bâtiment.
- Si une analyse de risque n'a pas été réalisée.
- Si l'impact d'un coup de foudre peut avoir des conséquences sur :

- la vie humaine (service de sécurité, hôpitaux...),
- les services publics et le patrimoine (centre de communication, musées, monuments...),
- les activités économiques (usines, hôtels, banques, centres commerciaux, fermes...),
- un bâtiment qui accueille un nombre important de personnes (ERP, bureaux, établissements scolaires...),
- un bâtiment qui dispose d'équipements de sûreté de fonctionnement (contrôle d'accès, vidéosurveillance, détection incendie...).

2 Dans quels cas installer un parafoudre supplémentaire ?

- Si le parafoudre de tête a un niveau de protection trop faible (U_p) par rapport à la sensibilité de la charge (U_w).
- Si la distance entre le parafoudre principal et la charge est supérieur à **10 m**.
- Si des surtensions de manœuvre ont été préalablement identifiées dans l'installation.

3 Exemple de mise en œuvre

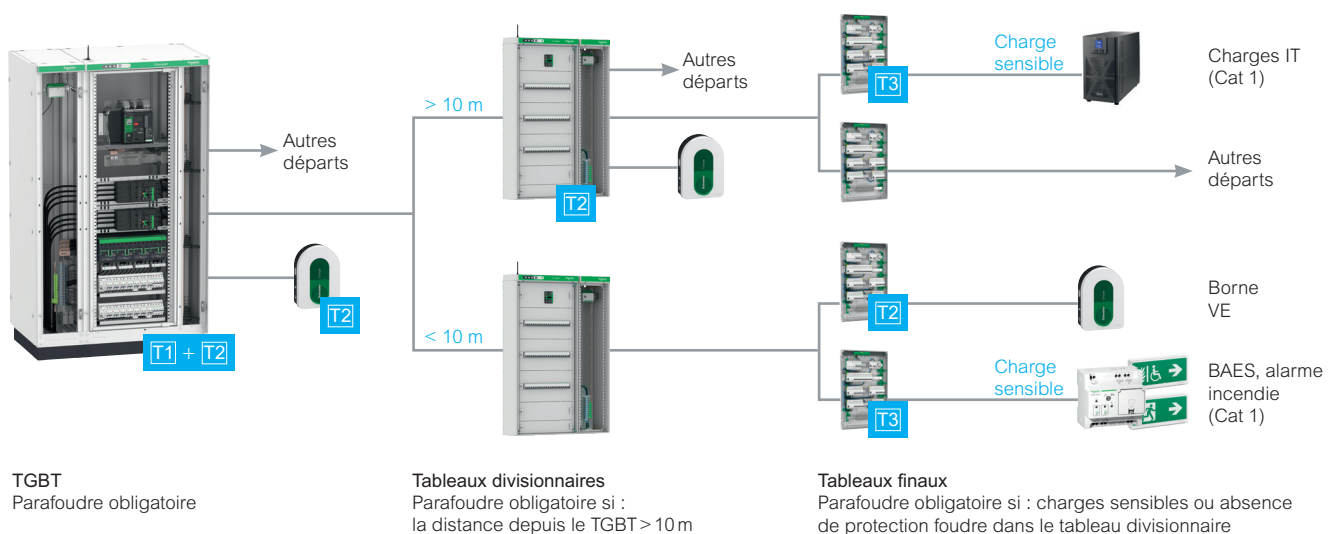

Parafoudres autoprotégés

Parafoudres type 2

Parafoudres monoblocs de type 2 à cartouche fixe avec dispositif de déconnexion intégré (disjoncteur).

Ces parafoudres sont conçus pour les schémas de liaison à la terre (régimes de neutre) TT et TN-S dans le résidentiel et le petit tertiaire.

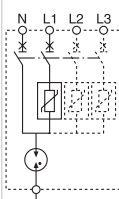

iQuick PF10, type 2

1P+N 3P+N

A9L16617 **A9L16618**

tension nominale du réseau	230 V	230/400 V
courant court-circuit	6 kA	6 kA
courant nominal de décharge	5 kA	5 kA
niveau de protection en tension P-N/⊕	1,5 kV	1,5 kV
largeur en pas de 9 mm	4	10

Parafoudres débrochables types 2 + 3

Parafoudres compacts de types 2 et 3 à cartouches débrochables destinés aux installations exposées à un niveau de risque moyen.

Les iPRD F20r et F40r offrent une solution avec protection de fin de vie intégrée.

Dispositif de déconnexion intégré supportant jusqu'à un Icc de 25 kA.

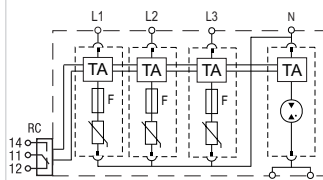

iPRD F20r $\overline{T2} + \overline{T3}$ iPRD F40r $\overline{T2} + \overline{T3}$
 1P+N 3P+N 1P+N 3P+N

A9L2F120 **A9L2F620** **A9L2F140** **A9L2F640**

tension nominale du réseau	230 V	230/400 V	230 V	230/400 V	
courant nominal	L/N	5 kA	5 kA	20 kA	20 kA
de décharge	N/PE	20 kA	20 kA	40 kA	40 kA
niveau de protection	L/N	< 1 kV	< 1 kV	< 1 kV	< 1 kV
	N/PE	< 1,5 kV	< 1,5 kV	< 1,5 kV	< 1,5 kV
niveau de court-circuit maximal		25 kA	25 kA	25 kA	25 kA
largeur en pas de 9 mm		4	8	4	8

Accessoires

cartouches de rechange (1P)	phase-neutre	A9L2F920	A9L2F920	A9L2F900	A9L2F900
	neutre-PE	A9L2F622	A9L2F622	A9L2F602	A9L2F602

> Sélecteur de produits



Parafoudres iQuick
Choisissez le produit adapté à vos besoins en quelques clics

[Accédez au sélecteur](#)

> Sélecteur de produits



Parafoudres iPRD
Choisissez le produit adapté à vos besoins en quelques clics

[Accédez au sélecteur](#)

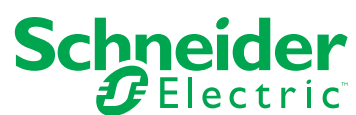

Schneider Electric France
Direction Marketing Communication France
35, rue Joseph Monier - CS 30323
F92506 Rueil-Malmaison Cedex

Conseils et services
se.com/fr/contact

© 2026 Schneider Electric. Tous droits réservés. Schneider Electric est une marque commerciale appartenant à Schneider Electric SE, ses filiales et ses sociétés affiliées.
En raison de l'évolution des normes et du matériel, les caractéristiques indiquées par les textes et les images de ce document ne nous engagent qu'après confirmation par nos services.
Conception, réalisation : Schneider Electric, DCMF, Laurent Gasmî

Mai 2026
ZZ5287-L

**Advancing
Energy Tech***

* Faire avancer les technologies de l'énergie

